



EN



HARTNER

Precision Cutting Tools

TS-DRILLS

SOLID CARBIDE HIGH-PERFORMANCE DRILLS



+ Edition 2022 + the perfect solution for every material
+ NEW: TS 100 HPC high performance drill

ISO code

P	Steel, high-alloyed steel
M	Stainless steel
K	Grey cast iron, spher. graphite iron and malleable cast iron
N	Aluminium and other non-ferrous metals
S	Special, super and titanium alloys
H	Hardened steel and chilled cast iron

Pictograms

Tool material

VHM

Solid carbide

Surface















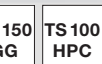

AITIN AITIN nano bright FIRE TiAlN TiAlSiN

Type

Machining depth















Standard





to DIN to Hartner Standard

Point angle

Tolerance on Ø





Cutting direction



right

Shank form







to DIN 6535 cylindrical

Web thinning



Internal coolant

with IC without IC





TS 100 U

▼ STEEL AND HIGH-ALLOYED STEEL, UNIVERSAL APPLICATION

P	•
M	○
K	•
N	○
S	○
H	○

TS 100 U | TS 100 HPC



TS 100 INOX

▼ STAINLESS, ACID AND HEAT-RESISTANT STEELS, TITANIUM AND TITANIUM ALLOYS, SPECIAL ALLOYS

P	○
M	•
K	•
N	○
S	○
H	○

TS 100 INOX



TS 100 R | TS 150 GG

▼ GREY, MALLEABLE AND SPHEROIDAL CAST IRON, CGI/ADI/CDI

P	○
M	○
K	•
N	○
S	○
H	○

TS 100 R | TS 150 GG



TS 100 ALU | TS 150 GG

▼ ALUMINIUM, COPPER, BRASS AND BRONZE ALLOYS, PLASTICS

P	○
M	○
K	○
N	•
S	○
H	○

TS 100 ALU | TS 150 GG



TS 100 H

▼ ALLOYED AND UNALLOYED HIGH-TENSILE STEELS, HARDENED STEELS, SPECIAL AND TITANIUM ALLOYS

P	•
M	○
K	○
N	○
S	•
H	○

TS 100 H

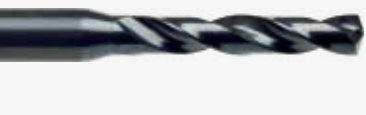

SOLID CARBIDE MICRO-PRECISION DRILLS

▼ GENERAL STEEL MACHINING UP TO $\sim 1200 \text{ N/mm}^2$, UNIVERSAL APPLICATION

P	•
M	•
K	•
N	○
S	○
H	○

Solid carbide micro-precision drills



TS 100 T

▼ GENERAL STEEL MACHINING UP TO $\sim 1200 \text{ N/mm}^2$, UNIVERSAL APPLICATION

P	•
M	○
K	•
N	○
S	○
H	○

TS 100 T



APPLICATION RECOMMENDATIONS





Application recommendations

P	M	K	N	S	H	Standard	Internal cooling	Tool material	Surface	Cutting direction	Shank form	Drilling depth	d1/mm	Article no.	Progr. page
---	---	---	---	---	---	----------	------------------	---------------	---------	-------------------	------------	----------------	-------	-------------	-------------

TS 100 U



	•	○	•	○	○	DIN 6537K	without IC	Solid carbide		right-hand	HA	3xD	3.000 - 20.000	89413	10
	•	○	•	○	○	DIN 6537K	without IC	Solid carbide		right-hand	HE	3xD	3.000 - 20.000	89402	10
	•	○	•	○	○	DIN 6537L	without IC	Solid carbide		right-hand	HA	5xD	3.000 - 20.000	89414	12
	•	○	•	○	○	DIN 6537L	without IC	Solid carbide		right-hand	HE	5xD	3.000 - 20.000	89417	12
	•	○	•	○	○	DIN 6537K	with IC	Solid carbide		right-hand	HA	3xD	3.000 - 20.000	89410	14
	•	○	•	○	○	DIN 6537K	with IC	Solid carbide		right-hand	HE	3xD	3.000 - 20.000	89415	14
	•	○	•	○	○	DIN 6537L	with IC	Solid carbide		right-hand	HA	5xD	3.000 - 20.000	89411	16
	•	○	•	○	○	DIN 6537L	with IC	Solid carbide		right-hand	HE	5xD	3.000 - 20.000	89408	16
	•	○	•	○	○	Company std.	with IC	Solid carbide		right-hand	HA	7xD	3.000 - 20.000	89412	18
	•	○	•	○	○	Company std.	with IC	Solid carbide		right-hand	HE	7xD	3.000 - 20.000	89416	18
	•	○	•	○	○	Company std.	with IC	Solid carbide		right-hand	HA	12xD	3.000 - 20.000	89418	20

TS 100 HPC

	•	○	○	○	○	DIN 6537L	with IC	Solid carbide		right-hand	HA	5xD	3.000 - 20.000	89460	24
	•	○	○	○	○	Company std.	with IC	Solid carbide		right-hand	HA	7xD	3.000 - 20.000	89461	26

P	M	K	N	S	H	Standard	Internal cooling	Tool material	Surface	Cutting direction	Shank form	Drilling depth	d1/mm	Article no.	Progr. page
---	---	---	---	---	---	----------	------------------	---------------	---------	-------------------	------------	----------------	-------	-------------	-------------



TS 100 INOX

		DIN 6537K	with IC	Solid carbide		right-hand	HA	3xD	3.000 - 20.000	89450	30
		DIN 6537K	with IC	Solid carbide		right-hand	HE	3xD	3.000 - 20.000	89550	30
		DIN 6537L	with IC	Solid carbide		right-hand	HA	5xD	3.000 - 20.000	89451	32
		DIN 6537L	with IC	Solid carbide		right-hand	HE	5xD	3.000 - 20.000	89551	32

TS 100 R | TS 150 GG







		DIN 6537L	with IC	Solid carbide		right-hand	HA	5xD	3.000 - 20.000	89420	38
		Company std.	with IC	Solid carbide		right-hand	HA	7xD	4.000 - 20.000	89421	40
		Company std.	with IC	Solid carbide		right-hand	HA	4xD	3.000 - 20.000	89292	42
		Company std.	with IC	Solid carbide		right-hand	HA	7xD	3.000 - 20.000	89294	43
		Company std.	with IC	Solid carbide		right-hand	HA	10xD	3.000 - 20.000	89293	44

TS 100 ALU | TS 150 GG

		DIN 6537L	with IC	Solid carbide		right-hand	HA	5xD	3.000 - 20.000	89560	50
		Company std.	with IC	Solid carbide		right-hand	HA	10xD	3.000 - 19.500	89295	52

P	M	K	N	S	H	Standard	Internal cooling	Tool material	Surface	Cutting direction	Shank form	Drilling depth	d1/mm	Article no.	Progr. page
---	---	---	---	---	---	----------	------------------	---------------	---------	-------------------	------------	----------------	-------	-------------	-------------

TS 100 H

	•	•	•	•	•	DIN 6537K	without IC	Solid carbide	Y	right-hand	HA	3xD	3.000 - 20.000	89422	56
	•	•	•	•	•	DIN 6537K	with IC	Solid carbide	Y	right-hand	HA	3xD	3.000 - 20.000	89423	58
	•	•	•	•	•	DIN 6537K	with IC	Solid carbide	Y	right-hand	HE	3xD	3.000 - 20.000	89424	58
	•	•	•	•	•	DIN 6537L	with IC	Solid carbide	Y	right-hand	HA	5xD	3.000 - 20.000	89425	60
	•	•	•	•	•	DIN 6537L	with IC	Solid carbide	Y	right-hand	HE	5xD	3.000 - 20.000	89426	60
	•	•	•	•	•	Company std.	with IC	Solid carbide	Y	right-hand	HA	7xD	3.000 - 16.000	89427	62

Micro-precision drills

	•	•	•	•	•	Company std.	without IC	Solid carbide	A	right-hand	cyl.	4xD	0.500 - 3.000	86400	66
	•	•	•	•	•	Company std.	without IC	Solid carbide	A	right-hand	cyl.	7xD	0.500 - 3.000	86401	67
	•	•	•	•	•	Company std.	with IC	Solid carbide	A	right-hand	cyl.	5xD	1.400 - 3.000	86405	68
	•	•	•	•	•	Company std.	with IC	Solid carbide	A	right-hand	cyl.	8xD	1.400 - 3.000	86408	69
	•	•	•	•	•	Company std.	with IC	Solid carbide	A	right-hand	cyl.	15xD	1.400 - 3.000	86412	70

P	M	K	N	S	H	Standard	Internal cooling	Tool material	Surface	Cutting direction	Shank form	Drilling depth	d1/mm	Article no.	Progr. page
---	---	---	---	---	---	----------	------------------	---------------	---------	-------------------	------------	----------------	-------	-------------	-------------

TS 100 T

	•	•	•	○	○	Company std.	with IC	Solid carbide		right-hand	HA	15xD	3.000 - 16.000	86509	74
	•	•	•	○	○	Company std.	with IC	Solid carbide		right-hand	HA	20xD	3.000 - 16.000	86511	75
	•	•	•	○	○	Company std.	with IC	Solid carbide		right-hand	HA	25xD	3.000 - 16.000	86512	76
	•	•	•	○	○	Company std.	with IC	Solid carbide		right-hand	HA	30xD	3.000 - 14.000	86513	77
	•	•	•	○	○	Company std.	with IC	Solid carbide		right-hand	HA	40xD	3.000 - 10.000	86514	78

TS 100 U

STEEL AND HIGH-ALLOYED STEEL

- ▼ universal application

ADVANTAGES AND CHARACTERISTICS

- ▼ maximum cutting values and **exceptional machining results** in long- and short-chipping steels with tensile strengths of up to approx. 1200 N/mm², carbon steels, bronze, cast iron and high-alloyed AlSi alloys
- ▼ **precisely aligned boreholes** with small diameter tolerances and excellent surface finishes
- ▼ **precise centring and short chips** thanks to optimised cutting geometry with two facets and special web thinning

special geometry for **universal use** in virtually any material

special web thinning for **precise drilling**

corner protection chamfer for a **long tool life** – even under difficult operating conditions

for drilling depths of 7xD and 12xD, two **additional guide chamfers** ensure the straightness and roundness of the borehole

an open flute profile ensures **short chips** and **reliable chip removal**

multi-layer **nanoFIRE coating** for a long tool life with high cutting values

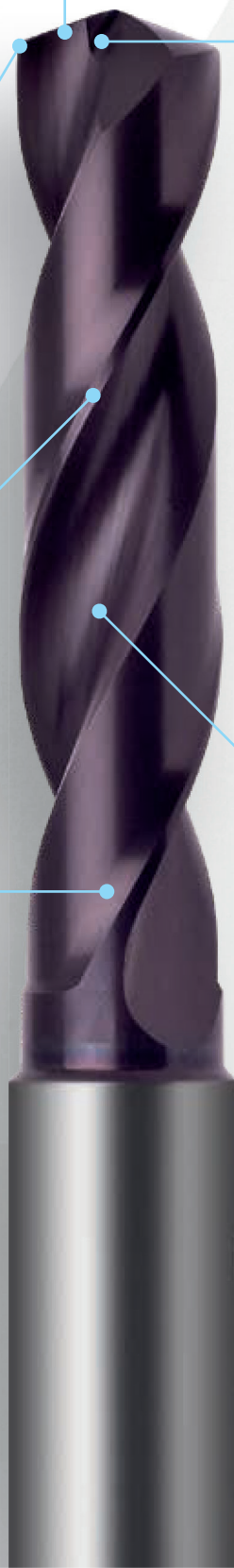



TS-Drills without internal coolant

Article no. 89413



P	M	K	N	S	H
●	○	●	○	○	○

VHM F TS100 U 3xD DIN 6537K 140° m7 R HA

web thinning ≥ Ø 3.000 • facet point grind • main cutting edge form straight • optimised cutting geometry
 structural and case hardened steels • free-cutting steels, heat-treatable steels • steels (alloyed/unalloyed) up to 1200 N/mm² • cast materials • bronze, brass • high-alloyed AISi alloys

Article no. 89402



P	M	K	N	S	H
●	○	●	○	○	○

VHM F TS100 U 3xD DIN 6537K 140° m7 R HE

web thinning ≥ Ø 3.000 • facet point grind • main cutting edge form straight • optimised cutting geometry
 structural and case hardened steels • free-cutting steels, heat-treatable steels • steels (alloyed/unalloyed) up to 1200 N/mm² • cast materials • bronze, brass • high-alloyed AISi alloys

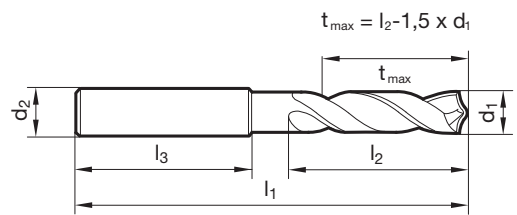

d1 mm	inch	d2 h6 mm	l1 mm	l2 mm	l3 mm	d1 mm	inch	d2 h6 mm	l1 mm	l2 mm	l3 mm
3.000		6.000	62.000	20.000	36.000	4.760	3/16	6.000	66.000	28.000	36.000
3.100		6.000	62.000	20.000	36.000	4.800		6.000	66.000	28.000	36.000
3.170	1/8	6.000	62.000	20.000	36.000	4.900		6.000	66.000	28.000	36.000
3.200		6.000	62.000	20.000	36.000	5.000		6.000	66.000	28.000	36.000
3.250		6.000	62.000	20.000	36.000	5.100		6.000	66.000	28.000	36.000
3.300		6.000	62.000	20.000	36.000	5.160	13/64	6.000	66.000	28.000	36.000
3.400		6.000	62.000	20.000	36.000	5.200		6.000	66.000	28.000	36.000
3.500		6.000	62.000	20.000	36.000	5.300		6.000	66.000	28.000	36.000
3.570	9/64	6.000	62.000	20.000	36.000	5.400		6.000	66.000	28.000	36.000
3.600		6.000	62.000	20.000	36.000	5.500		6.000	66.000	28.000	36.000
3.700		6.000	62.000	20.000	36.000	5.550		6.000	66.000	28.000	36.000
3.800		6.000	66.000	24.000	36.000	5.560	7/32	6.000	66.000	28.000	36.000
3.900		6.000	66.000	24.000	36.000	5.600		6.000	66.000	28.000	36.000
3.970	5/32	6.000	66.000	24.000	36.000	5.700		6.000	66.000	28.000	36.000
4.000		6.000	66.000	24.000	36.000	5.800		6.000	66.000	28.000	36.000
4.100		6.000	66.000	24.000	36.000	5.900		6.000	66.000	28.000	36.000
4.200		6.000	66.000	24.000	36.000	5.950	15/64	6.000	66.000	28.000	36.000
4.300		6.000	66.000	24.000	36.000	6.000		6.000	66.000	28.000	36.000
4.370	11/64	6.000	66.000	24.000	36.000	6.100		8.000	79.000	34.000	36.000
4.400		6.000	66.000	24.000	36.000	6.200		8.000	79.000	34.000	36.000
4.500		6.000	66.000	24.000	36.000	6.300		8.000	79.000	34.000	36.000
4.600		6.000	66.000	24.000	36.000	6.350	1/4	8.000	79.000	34.000	36.000
4.650		6.000	66.000	24.000	36.000	6.400		8.000	79.000	34.000	36.000
4.700		6.000	66.000	24.000	36.000	6.500		8.000	79.000	34.000	36.000



TS-Drills without internal coolant

d1 mm	inch	d2 h6 mm	l1 mm	l2 mm	l3 mm	d1 mm	inch	d2 h6 mm	l1 mm	l2 mm	l3 mm
6.600		8.000	79.000	34.000	36.000	10.900		12.000	102.000	55.000	45.000
6.700		8.000	79.000	34.000	36.000	11.000		12.000	102.000	55.000	45.000
6.750	17/64	8.000	79.000	34.000	36.000	11.100		12.000	102.000	55.000	45.000
6.800		8.000	79.000	34.000	36.000	11.110	7/16	12.000	102.000	55.000	45.000
6.900		8.000	79.000	34.000	36.000	11.200		12.000	102.000	55.000	45.000
7.000		8.000	79.000	34.000	36.000	11.300		12.000	102.000	55.000	45.000
7.100		8.000	79.000	41.000	36.000	11.400		12.000	102.000	55.000	45.000
7.140	9/32	8.000	79.000	41.000	36.000	11.500		12.000	102.000	55.000	45.000
7.200		8.000	79.000	41.000	36.000	11.600		12.000	102.000	55.000	45.000
7.300		8.000	79.000	41.000	36.000	11.700		12.000	102.000	55.000	45.000
7.400		8.000	79.000	41.000	36.000	11.800		12.000	102.000	55.000	45.000
7.500		8.000	79.000	41.000	36.000	11.900		12.000	102.000	55.000	45.000
7.540	19/64	8.000	79.000	41.000	36.000	11.910	15/32	12.000	102.000	55.000	45.000
7.600		8.000	79.000	41.000	36.000	12.000		12.000	102.000	55.000	45.000
7.700		8.000	79.000	41.000	36.000	12.100		14.000	107.000	60.000	45.000
7.800		8.000	79.000	41.000	36.000	12.200		14.000	107.000	60.000	45.000
7.900		8.000	79.000	41.000	36.000	12.300	31/64	14.000	107.000	60.000	45.000
7.940	5/16	8.000	79.000	41.000	36.000	12.400		14.000	107.000	60.000	45.000
8.000		8.000	79.000	41.000	36.000	12.500		14.000	107.000	60.000	45.000
8.100		10.000	89.000	47.000	40.000	12.600		14.000	107.000	60.000	45.000
8.200		10.000	89.000	47.000	40.000	12.700	1/2	14.000	107.000	60.000	45.000
8.300		10.000	89.000	47.000	40.000	12.800		14.000	107.000	60.000	45.000
8.330	21/64	10.000	89.000	47.000	40.000	13.000		14.000	107.000	60.000	45.000
8.400		10.000	89.000	47.000	40.000	13.100	33/64	14.000	107.000	60.000	45.000
8.500		10.000	89.000	47.000	40.000	13.200		14.000	107.000	60.000	45.000
8.600		10.000	89.000	47.000	40.000	13.300		14.000	107.000	60.000	45.000
8.700		10.000	89.000	47.000	40.000	13.500		14.000	107.000	60.000	45.000
8.730	11/32	10.000	89.000	47.000	40.000	13.700		14.000	107.000	60.000	45.000
8.800		10.000	89.000	47.000	40.000	13.800		14.000	107.000	60.000	45.000
8.900		10.000	89.000	47.000	40.000	14.000		14.000	107.000	60.000	45.000
9.000		10.000	89.000	47.000	40.000	14.100		16.000	115.000	65.000	48.000
9.100		10.000	89.000	47.000	40.000	14.200		16.000	115.000	65.000	48.000
9.130	23/64	10.000	89.000	47.000	40.000	14.290	9/16	16.000	115.000	65.000	48.000
9.200		10.000	89.000	47.000	40.000	14.500		16.000	115.000	65.000	48.000
9.250		10.000	89.000	47.000	40.000	14.700		16.000	115.000	65.000	48.000
9.300		10.000	89.000	47.000	40.000	15.000		16.000	115.000	65.000	48.000
9.400		10.000	89.000	47.000	40.000	15.100		16.000	115.000	65.000	48.000
9.500		10.000	89.000	47.000	40.000	15.200		16.000	115.000	65.000	48.000
9.520	3/8	10.000	89.000	47.000	40.000	15.500		16.000	115.000	65.000	48.000
9.600		10.000	89.000	47.000	40.000	15.700		16.000	115.000	65.000	48.000
9.700		10.000	89.000	47.000	40.000	15.800		16.000	115.000	65.000	48.000
9.800		10.000	89.000	47.000	40.000	16.000		16.000	115.000	65.000	48.000
9.900		10.000	89.000	47.000	40.000	16.200		18.000	123.000	73.000	48.000
9.920	25/64	10.000	89.000	47.000	40.000	16.500		18.000	123.000	73.000	48.000
10.000		10.000	89.000	47.000	40.000	17.000		18.000	123.000	73.000	48.000
10.100		12.000	102.000	55.000	45.000	17.500		18.000	123.000	73.000	48.000
10.200		12.000	102.000	55.000	45.000	18.000		18.000	123.000	73.000	48.000
10.300		12.000	102.000	55.000	45.000	18.500		20.000	131.000	79.000	50.000
10.320	13/32	12.000	102.000	55.000	45.000	19.000		20.000	131.000	79.000	50.000
10.400		12.000	102.000	55.000	45.000	19.500		20.000	131.000	79.000	50.000
10.500		12.000	102.000	55.000	45.000	20.000		20.000	131.000	79.000	50.000
10.600		12.000	102.000	55.000	45.000						
10.700		12.000	102.000	55.000	45.000						
10.800		12.000	102.000	55.000	45.000						



TS-Drills without internal coolant

Article no. 89414



P	M	K	N	S	H
●	○	●	○	○	○

VHM F TS100 U 5xD DIN 6537L 140° m7 R HA

web thinning ≥ Ø 3.000 • facet point grind • main cutting edge form straight • optimised cutting geometry
 structural and case hardened steels • free-cutting steels, heat-treatable steels • steels (alloyed/unalloyed) up to 1200 N/mm² • cast materials • bronze, brass • high-alloyed AISi alloys

Article no. 89417



P	M	K	N	S	H
●	○	●	○	○	○

VHM F TS100 U 5xD DIN 6537L 140° m7 R HE

web thinning ≥ Ø 3.000 • facet point grind • main cutting edge form straight • optimised cutting geometry
 structural and case hardened steels • free-cutting steels, heat-treatable steels • steels (alloyed/unalloyed) up to 1200 N/mm² • cast materials • bronze, brass • high-alloyed AISi alloys

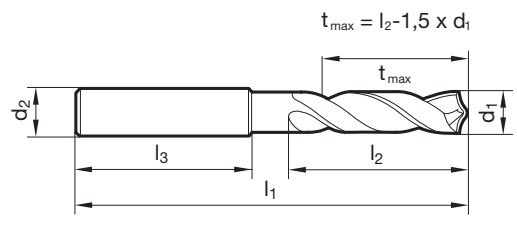

d1 mm	inch	d2 h6 mm	l1 mm	l2 mm	l3 mm	d1 mm	inch	d2 h6 mm	l1 mm	l2 mm	l3 mm
3.000		6.000	66.000	28.000	36.000	4.760	3/16	6.000	82.000	44.000	36.000
3.100		6.000	66.000	28.000	36.000	4.800		6.000	82.000	44.000	36.000
3.170	1/8	6.000	66.000	28.000	36.000	4.900		6.000	82.000	44.000	36.000
3.200		6.000	66.000	28.000	36.000	5.000		6.000	82.000	44.000	36.000
3.250		6.000	66.000	28.000	36.000	5.100		6.000	82.000	44.000	36.000
3.300		6.000	66.000	28.000	36.000	5.160	13/64	6.000	82.000	44.000	36.000
3.400		6.000	66.000	28.000	36.000	5.200		6.000	82.000	44.000	36.000
3.500		6.000	66.000	28.000	36.000	5.300		6.000	82.000	44.000	36.000
3.570	9/64	6.000	66.000	28.000	36.000	5.400		6.000	82.000	44.000	36.000
3.600		6.000	66.000	28.000	36.000	5.500		6.000	82.000	44.000	36.000
3.700		6.000	66.000	28.000	36.000	5.550		6.000	82.000	44.000	36.000
3.800		6.000	74.000	36.000	36.000	5.560	7/32	6.000	82.000	44.000	36.000
3.900		6.000	74.000	36.000	36.000	5.600		6.000	82.000	44.000	36.000
3.970	5/32	6.000	74.000	36.000	36.000	5.700		6.000	82.000	44.000	36.000
4.000		6.000	74.000	36.000	36.000	5.800		6.000	82.000	44.000	36.000
4.100		6.000	74.000	36.000	36.000	5.900		6.000	82.000	44.000	36.000
4.200		6.000	74.000	36.000	36.000	5.950	15/64	6.000	82.000	44.000	36.000
4.300		6.000	74.000	36.000	36.000	6.000		6.000	82.000	44.000	36.000
4.370	11/64	6.000	74.000	36.000	36.000	6.100		8.000	91.000	53.000	36.000
4.400		6.000	74.000	36.000	36.000	6.200		8.000	91.000	53.000	36.000
4.500		6.000	74.000	36.000	36.000	6.300		8.000	91.000	53.000	36.000
4.600		6.000	74.000	36.000	36.000	6.350	1/4	8.000	91.000	53.000	36.000
4.650		6.000	74.000	36.000	36.000	6.400		8.000	91.000	53.000	36.000
4.700		6.000	74.000	36.000	36.000	6.500		8.000	91.000	53.000	36.000



TS-Drills without internal coolant

d1 mm	inch	d2 h6 mm	l1 mm	l2 mm	l3 mm	d1 mm	inch	d2 h6 mm	l1 mm	l2 mm	l3 mm
6.600		8.000	91.000	53.000	36.000	10.900		12.000	118.000	71.000	45.000
6.700		8.000	91.000	53.000	36.000	11.000		12.000	118.000	71.000	45.000
6.750	17/64	8.000	91.000	53.000	36.000	11.100		12.000	118.000	71.000	45.000
6.800		8.000	91.000	53.000	36.000	11.110	7/16	12.000	118.000	71.000	45.000
6.900		8.000	91.000	53.000	36.000	11.200		12.000	118.000	71.000	45.000
7.000		8.000	91.000	53.000	36.000	11.300		12.000	118.000	71.000	45.000
7.100		8.000	91.000	53.000	36.000	11.400		12.000	118.000	71.000	45.000
7.140	9/32	8.000	91.000	53.000	36.000	11.500		12.000	118.000	71.000	45.000
7.200		8.000	91.000	53.000	36.000	11.600		12.000	118.000	71.000	45.000
7.300		8.000	91.000	53.000	36.000	11.700		12.000	118.000	71.000	45.000
7.400		8.000	91.000	53.000	36.000	11.800		12.000	118.000	71.000	45.000
7.500		8.000	91.000	53.000	36.000	11.900		12.000	118.000	71.000	45.000
7.540	19/64	8.000	91.000	53.000	36.000	11.910	15/32	12.000	118.000	71.000	45.000
7.600		8.000	91.000	53.000	36.000	12.000		12.000	118.000	71.000	45.000
7.700		8.000	91.000	53.000	36.000	12.100		14.000	124.000	77.000	45.000
7.800		8.000	91.000	53.000	36.000	12.200		14.000	124.000	77.000	45.000
7.900		8.000	91.000	53.000	36.000	12.500		14.000	124.000	77.000	45.000
7.940	5/16	8.000	91.000	53.000	36.000	12.700	1/2	14.000	124.000	77.000	45.000
8.000		8.000	91.000	53.000	36.000	13.000		14.000	124.000	77.000	45.000
8.100		10.000	103.000	61.000	40.000	13.100	33/64	14.000	124.000	77.000	45.000
8.200		10.000	103.000	61.000	40.000	13.500		14.000	124.000	77.000	45.000
8.300		10.000	103.000	61.000	40.000	13.700		14.000	124.000	77.000	45.000
8.330	21/64	10.000	103.000	61.000	40.000	13.800		14.000	124.000	77.000	45.000
8.400		10.000	103.000	61.000	40.000	14.000		14.000	124.000	77.000	45.000
8.500		10.000	103.000	61.000	40.000	14.100		16.000	133.000	83.000	48.000
8.600		10.000	103.000	61.000	40.000	14.200		16.000	133.000	83.000	48.000
8.700		10.000	103.000	61.000	40.000	14.290	9/16	16.000	133.000	83.000	48.000
8.730	11/32	10.000	103.000	61.000	40.000	14.500		16.000	133.000	83.000	48.000
8.800		10.000	103.000	61.000	40.000	14.700		16.000	133.000	83.000	48.000
8.900		10.000	103.000	61.000	40.000	15.000		16.000	133.000	83.000	48.000
9.000		10.000	103.000	61.000	40.000	15.100		16.000	133.000	83.000	48.000
9.100		10.000	103.000	61.000	40.000	15.200		16.000	133.000	83.000	48.000
9.130	23/64	10.000	103.000	61.000	40.000	15.500		16.000	133.000	83.000	48.000
9.200		10.000	103.000	61.000	40.000	15.700		16.000	133.000	83.000	48.000
9.250		10.000	103.000	61.000	40.000	16.000		16.000	133.000	83.000	48.000
9.300		10.000	103.000	61.000	40.000	16.500		18.000	143.000	93.000	48.000
9.400		10.000	103.000	61.000	40.000	17.000		18.000	143.000	93.000	48.000
9.500		10.000	103.000	61.000	40.000	17.500		18.000	143.000	93.000	48.000
9.520	3/8	10.000	103.000	61.000	40.000	18.000		18.000	143.000	93.000	48.000
9.600		10.000	103.000	61.000	40.000	18.500		20.000	153.000	101.000	50.000
9.700		10.000	103.000	61.000	40.000	19.000		20.000	153.000	101.000	50.000
9.800		10.000	103.000	61.000	40.000	19.500		20.000	153.000	101.000	50.000
9.900		10.000	103.000	61.000	40.000	20.000		20.000	153.000	101.000	50.000
9.920	25/64	10.000	103.000	61.000	40.000						
10.000		10.000	103.000	61.000	40.000						
10.100		12.000	118.000	71.000	45.000						
10.200		12.000	118.000	71.000	45.000						
10.300		12.000	118.000	71.000	45.000						
10.320	13/32	12.000	118.000	71.000	45.000						
10.400		12.000	118.000	71.000	45.000						
10.500		12.000	118.000	71.000	45.000						
10.600		12.000	118.000	71.000	45.000						
10.700		12.000	118.000	71.000	45.000						
10.800		12.000	118.000	71.000	45.000						



TS-Drills with internal coolant

Article no. 89410



P	M	K	N	S	H
●	○	●	○	○	○

VHM F TS100 U 3xD DIN 6537K 140° m7 R HA

web thinning ≥ Ø 3.000 • facet point grind • main cutting edge form straight • optimised cutting geometry
 structural and case hardened steels • free-cutting steels, heat-treatable steels • steels (alloyed/unalloyed) up to 1200 N/mm² • cast materials • bronze, brass • high-alloyed AISi alloys

Article no. 89415



P	M	K	N	S	H
●	○	●	○	○	○

VHM F TS100 U 3xD DIN 6537K 140° m7 R HE

web thinning ≥ Ø 3.000 • facet point grind • main cutting edge form straight • optimised cutting geometry
 structural and case hardened steels • free-cutting steels, heat-treatable steels • steels (alloyed/unalloyed) up to 1200 N/mm² • cast materials • bronze, brass • high-alloyed AISi alloys

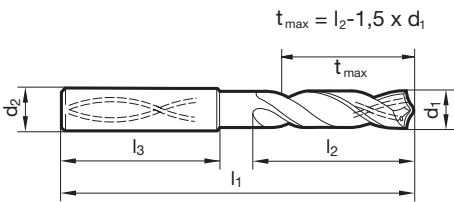

d1 mm	inch	d2 h6 mm	l1 mm	l2 mm	l3 mm	d1 mm	inch	d2 h6 mm	l1 mm	l2 mm	l3 mm
3.000		6.000	62.000	20.000	36.000	4.760	3/16	6.000	66.000	28.000	36.000
3.100		6.000	62.000	20.000	36.000	4.800		6.000	66.000	28.000	36.000
3.170	1/8	6.000	62.000	20.000	36.000	4.900		6.000	66.000	28.000	36.000
3.200		6.000	62.000	20.000	36.000	5.000		6.000	66.000	28.000	36.000
3.250		6.000	62.000	20.000	36.000	5.100		6.000	66.000	28.000	36.000
3.300		6.000	62.000	20.000	36.000	5.160	13/64	6.000	66.000	28.000	36.000
3.400		6.000	62.000	20.000	36.000	5.200		6.000	66.000	28.000	36.000
3.500		6.000	62.000	20.000	36.000	5.300		6.000	66.000	28.000	36.000
3.570	9/64	6.000	62.000	20.000	36.000	5.400		6.000	66.000	28.000	36.000
3.600		6.000	62.000	20.000	36.000	5.500		6.000	66.000	28.000	36.000
3.700		6.000	62.000	20.000	36.000	5.550		6.000	66.000	28.000	36.000
3.800		6.000	66.000	24.000	36.000	5.560	7/32	6.000	66.000	28.000	36.000
3.900		6.000	66.000	24.000	36.000	5.600		6.000	66.000	28.000	36.000
3.970	5/32	6.000	66.000	24.000	36.000	5.700		6.000	66.000	28.000	36.000
4.000		6.000	66.000	24.000	36.000	5.800		6.000	66.000	28.000	36.000
4.100		6.000	66.000	24.000	36.000	5.900		6.000	66.000	28.000	36.000
4.200		6.000	66.000	24.000	36.000	5.950	15/64	6.000	66.000	28.000	36.000
4.300		6.000	66.000	24.000	36.000	6.000		6.000	66.000	28.000	36.000
4.370	11/64	6.000	66.000	24.000	36.000	6.100		8.000	79.000	34.000	36.000
4.400		6.000	66.000	24.000	36.000	6.200		8.000	79.000	34.000	36.000
4.500		6.000	66.000	24.000	36.000	6.300		8.000	79.000	34.000	36.000
4.600		6.000	66.000	24.000	36.000	6.350	1/4	8.000	79.000	34.000	36.000
4.650		6.000	66.000	24.000	36.000	6.400		8.000	79.000	34.000	36.000
4.700		6.000	66.000	24.000	36.000	6.500		8.000	79.000	34.000	36.000



TS-Drills with internal coolant

d1 mm	inch	d2 h6 mm	l1 mm	l2 mm	l3 mm	d1 mm	inch	d2 h6 mm	l1 mm	l2 mm	l3 mm
6.600		8.000	79.000	34.000	36.000	10.900		12.000	102.000	55.000	45.000
6.700		8.000	79.000	34.000	36.000	11.000		12.000	102.000	55.000	45.000
6.750	17/64	8.000	79.000	34.000	36.000	11.100		12.000	102.000	55.000	45.000
6.800		8.000	79.000	34.000	36.000	11.110	7/16	12.000	102.000	55.000	45.000
6.900		8.000	79.000	34.000	36.000	11.200		12.000	102.000	55.000	45.000
7.000		8.000	79.000	34.000	36.000	11.300		12.000	102.000	55.000	45.000
7.100		8.000	79.000	41.000	36.000	11.400		12.000	102.000	55.000	45.000
7.140	9/32	8.000	79.000	41.000	36.000	11.500		12.000	102.000	55.000	45.000
7.200		8.000	79.000	41.000	36.000	11.600		12.000	102.000	55.000	45.000
7.300		8.000	79.000	41.000	36.000	11.700		12.000	102.000	55.000	45.000
7.400		8.000	79.000	41.000	36.000	11.800		12.000	102.000	55.000	45.000
7.500		8.000	79.000	41.000	36.000	11.900		12.000	102.000	55.000	45.000
7.540	19/64	8.000	79.000	41.000	36.000	11.910	15/32	12.000	102.000	55.000	45.000
7.600		8.000	79.000	41.000	36.000	12.000		12.000	102.000	55.000	45.000
7.700		8.000	79.000	41.000	36.000	12.100		14.000	107.000	60.000	45.000
7.800		8.000	79.000	41.000	36.000	12.200		14.000	107.000	60.000	45.000
7.900		8.000	79.000	41.000	36.000	12.300	31/64	14.000	107.000	60.000	45.000
7.940	5/16	8.000	79.000	41.000	36.000	12.500		14.000	107.000	60.000	45.000
8.000		8.000	79.000	41.000	36.000	12.700	1/2	14.000	107.000	60.000	45.000
8.100		10.000	89.000	47.000	40.000	13.000		14.000	107.000	60.000	45.000
8.200		10.000	89.000	47.000	40.000	13.100	33/64	14.000	107.000	60.000	45.000
8.300		10.000	89.000	47.000	40.000	13.200		14.000	107.000	60.000	45.000
8.330	21/64	10.000	89.000	47.000	40.000	13.300		14.000	107.000	60.000	45.000
8.400		10.000	89.000	47.000	40.000	13.500		14.000	107.000	60.000	45.000
8.500		10.000	89.000	47.000	40.000	13.700		14.000	107.000	60.000	45.000
8.600		10.000	89.000	47.000	40.000	14.000		14.000	107.000	60.000	45.000
8.700		10.000	89.000	47.000	40.000	14.100		16.000	115.000	65.000	48.000
8.730	11/32	10.000	89.000	47.000	40.000	14.200		16.000	115.000	65.000	48.000
8.800		10.000	89.000	47.000	40.000	14.290	9/16	16.000	115.000	65.000	48.000
8.900		10.000	89.000	47.000	40.000	14.400		16.000	115.000	65.000	48.000
9.000		10.000	89.000	47.000	40.000	14.500		16.000	115.000	65.000	48.000
9.100		10.000	89.000	47.000	40.000	14.600		16.000	115.000	65.000	48.000
9.130	23/64	10.000	89.000	47.000	40.000	14.700		16.000	115.000	65.000	48.000
9.200		10.000	89.000	47.000	40.000	15.000		16.000	115.000	65.000	48.000
9.250		10.000	89.000	47.000	40.000	15.200		16.000	115.000	65.000	48.000
9.300		10.000	89.000	47.000	40.000	15.500		16.000	115.000	65.000	48.000
9.400		10.000	89.000	47.000	40.000	15.700		16.000	115.000	65.000	48.000
9.500		10.000	89.000	47.000	40.000	16.000		16.000	115.000	65.000	48.000
9.520	3/8	10.000	89.000	47.000	40.000	16.100		18.000	123.000	73.000	48.000
9.600		10.000	89.000	47.000	40.000	16.500		18.000	123.000	73.000	48.000
9.700		10.000	89.000	47.000	40.000	16.900		18.000	123.000	73.000	48.000
9.800		10.000	89.000	47.000	40.000	17.000		18.000	123.000	73.000	48.000
9.900		10.000	89.000	47.000	40.000	17.300		18.000	123.000	73.000	48.000
9.920	25/64	10.000	89.000	47.000	40.000	17.500		18.000	123.000	73.000	48.000
10.000		10.000	89.000	47.000	40.000	17.700		18.000	123.000	73.000	48.000
10.100		12.000	102.000	55.000	45.000	18.000		18.000	123.000	73.000	48.000
10.200		12.000	102.000	55.000	45.000	18.500		20.000	131.000	79.000	50.000
10.300		12.000	102.000	55.000	45.000	18.900		20.000	131.000	79.000	50.000
10.320	13/32	12.000	102.000	55.000	45.000	19.000		20.000	131.000	79.000	50.000
10.400		12.000	102.000	55.000	45.000	19.500		20.000	131.000	79.000	50.000
10.500		12.000	102.000	55.000	45.000	20.000		20.000	131.000	79.000	50.000
10.600		12.000	102.000	55.000	45.000						
10.700		12.000	102.000	55.000	45.000						
10.800		12.000	102.000	55.000	45.000						



TS-Drills with internal coolant

Article no. 89411



P	M	K	N	S	H
●	○	●	○	○	○

VHM F TS100 U 5xD DIN 6537L 140° m7 R HA

web thinning ≥ Ø 3.000 • facet point grind • main cutting edge form straight • optimised cutting geometry
 structural and case hardened steels • free-cutting steels, heat-treatable steels • steels (alloyed/unalloyed) up to 1200 N/mm² • cast materials • bronze, brass • high-alloyed AISi alloys

Article no. 89408



P	M	K	N	S	H
●	○	●	○	○	○

VHM F TS100 U 5xD DIN 6537L 140° m7 R HE

web thinning ≥ Ø 3.000 • facet point grind • main cutting edge form straight • optimised cutting geometry
 structural and case hardened steels • free-cutting steels, heat-treatable steels • steels (alloyed/unalloyed) up to 1200 N/mm² • cast materials • bronze, brass • high-alloyed AISi alloys

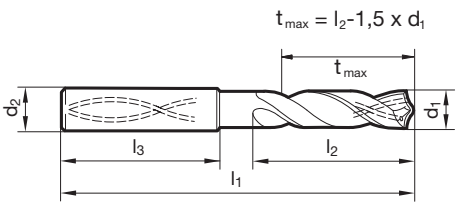

d1 mm	inch	d2 h6 mm	l1 mm	l2 mm	l3 mm	d1 mm	inch	d2 h6 mm	l1 mm	l2 mm	l3 mm
3.000		6.000	66.000	28.000	36.000	4.760	3/16	6.000	82.000	44.000	36.000
3.100		6.000	66.000	28.000	36.000	4.800		6.000	82.000	44.000	36.000
3.170	1/8	6.000	66.000	28.000	36.000	4.900		6.000	82.000	44.000	36.000
3.200		6.000	66.000	28.000	36.000	5.000		6.000	82.000	44.000	36.000
3.250		6.000	66.000	28.000	36.000	5.100		6.000	82.000	44.000	36.000
3.300		6.000	66.000	28.000	36.000	5.160	13/64	6.000	82.000	44.000	36.000
3.400		6.000	66.000	28.000	36.000	5.200		6.000	82.000	44.000	36.000
3.500		6.000	66.000	28.000	36.000	5.300		6.000	82.000	44.000	36.000
3.570	9/64	6.000	66.000	28.000	36.000	5.400		6.000	82.000	44.000	36.000
3.600		6.000	66.000	28.000	36.000	5.500		6.000	82.000	44.000	36.000
3.700		6.000	66.000	28.000	36.000	5.550		6.000	82.000	44.000	36.000
3.800		6.000	74.000	36.000	36.000	5.560	7/32	6.000	82.000	44.000	36.000
3.900		6.000	74.000	36.000	36.000	5.600		6.000	82.000	44.000	36.000
3.970	5/32	6.000	74.000	36.000	36.000	5.700		6.000	82.000	44.000	36.000
4.000		6.000	74.000	36.000	36.000	5.800		6.000	82.000	44.000	36.000
4.100		6.000	74.000	36.000	36.000	5.900		6.000	82.000	44.000	36.000
4.200		6.000	74.000	36.000	36.000	5.950	15/64	6.000	82.000	44.000	36.000
4.300		6.000	74.000	36.000	36.000	6.000		6.000	82.000	44.000	36.000
4.370	11/64	6.000	74.000	36.000	36.000	6.100		8.000	91.000	53.000	36.000
4.400		6.000	74.000	36.000	36.000	6.200		8.000	91.000	53.000	36.000
4.500		6.000	74.000	36.000	36.000	6.300		8.000	91.000	53.000	36.000
4.600		6.000	74.000	36.000	36.000	6.350	1/4	8.000	91.000	53.000	36.000
4.650		6.000	74.000	36.000	36.000	6.400		8.000	91.000	53.000	36.000
4.700		6.000	74.000	36.000	36.000	6.500		8.000	91.000	53.000	36.000



TS-Drills with internal coolant

d1 mm	inch	d2 h6 mm	l1 mm	l2 mm	l3 mm	d1 mm	inch	d2 h6 mm	l1 mm	l2 mm	l3 mm
6.600		8.000	91.000	53.000	36.000	11.400		12.000	118.000	71.000	45.000
6.700		8.000	91.000	53.000	36.000	11.500		12.000	118.000	71.000	45.000
6.750	17/64	8.000	91.000	53.000	36.000	11.600		12.000	118.000	71.000	45.000
6.800		8.000	91.000	53.000	36.000	11.700		12.000	118.000	71.000	45.000
6.900		8.000	91.000	53.000	36.000	11.800		12.000	118.000	71.000	45.000
7.000		8.000	91.000	53.000	36.000	11.900		12.000	118.000	71.000	45.000
7.100		8.000	91.000	53.000	36.000	11.910	15/32	12.000	118.000	71.000	45.000
7.140	9/32	8.000	91.000	53.000	36.000	12.000		12.000	118.000	71.000	45.000
7.200		8.000	91.000	53.000	36.000	12.100		14.000	124.000	77.000	45.000
7.300		8.000	91.000	53.000	36.000	12.200		14.000	124.000	77.000	45.000
7.400		8.000	91.000	53.000	36.000	12.300	31/64	14.000	124.000	77.000	45.000
7.500		8.000	91.000	53.000	36.000	12.400		14.000	124.000	77.000	45.000
7.540	19/64	8.000	91.000	53.000	36.000	12.500		14.000	124.000	77.000	45.000
7.600		8.000	91.000	53.000	36.000	12.600		14.000	124.000	77.000	45.000
7.700		8.000	91.000	53.000	36.000	12.700	1/2	14.000	124.000	77.000	45.000
7.800		8.000	91.000	53.000	36.000	12.800		14.000	124.000	77.000	45.000
7.900		8.000	91.000	53.000	36.000	13.000		14.000	124.000	77.000	45.000
7.940	5/16	8.000	91.000	53.000	36.000	13.100	33/64	14.000	124.000	77.000	45.000
8.000		8.000	91.000	53.000	36.000	13.300		14.000	124.000	77.000	45.000
8.100		10.000	103.000	61.000	40.000	13.500		14.000	124.000	77.000	45.000
8.200		10.000	103.000	61.000	40.000	13.700		14.000	124.000	77.000	45.000
8.300		10.000	103.000	61.000	40.000	13.800		14.000	124.000	77.000	45.000
8.330	21/64	10.000	103.000	61.000	40.000	14.000		14.000	124.000	77.000	45.000
8.400		10.000	103.000	61.000	40.000	14.100		16.000	133.000	83.000	48.000
8.500		10.000	103.000	61.000	40.000	14.200		16.000	133.000	83.000	48.000
8.600		10.000	103.000	61.000	40.000	14.290	9/16	16.000	133.000	83.000	48.000
8.700		10.000	103.000	61.000	40.000	14.500		16.000	133.000	83.000	48.000
8.730	11/32	10.000	103.000	61.000	40.000	14.600		16.000	133.000	83.000	48.000
8.800		10.000	103.000	61.000	40.000	14.700		16.000	133.000	83.000	48.000
8.900		10.000	103.000	61.000	40.000	14.800		16.000	133.000	83.000	48.000
9.000		10.000	103.000	61.000	40.000	15.000		16.000	133.000	83.000	48.000
9.100		10.000	103.000	61.000	40.000	15.100		16.000	133.000	83.000	48.000
9.130	23/64	10.000	103.000	61.000	40.000	15.200		16.000	133.000	83.000	48.000
9.200		10.000	103.000	61.000	40.000	15.300		16.000	133.000	83.000	48.000
9.250		10.000	103.000	61.000	40.000	15.500		16.000	133.000	83.000	48.000
9.300		10.000	103.000	61.000	40.000	15.700		16.000	133.000	83.000	48.000
9.400		10.000	103.000	61.000	40.000	15.800		16.000	133.000	83.000	48.000
9.500		10.000	103.000	61.000	40.000	16.000		16.000	133.000	83.000	48.000
9.520	3/8	10.000	103.000	61.000	40.000	16.500		18.000	143.000	93.000	48.000
9.600		10.000	103.000	61.000	40.000	16.900		18.000	143.000	93.000	48.000
9.700		10.000	103.000	61.000	40.000	17.000		18.000	143.000	93.000	48.000
9.800		10.000	103.000	61.000	40.000	17.500		18.000	143.000	93.000	48.000
9.900		10.000	103.000	61.000	40.000	18.000		18.000	143.000	93.000	48.000
9.920	25/64	10.000	103.000	61.000	40.000	18.500		20.000	153.000	101.000	50.000
10.000		10.000	103.000	61.000	40.000	18.900		20.000	153.000	101.000	50.000
10.100		12.000	118.000	71.000	45.000	19.000		20.000	153.000	101.000	50.000
10.200		12.000	118.000	71.000	45.000	19.050	3/4	20.000	153.000	101.000	50.000
10.300		12.000	118.000	71.000	45.000	19.500		20.000	153.000	101.000	50.000
10.320	13/32	12.000	118.000	71.000	45.000	20.000		20.000	153.000	101.000	50.000
10.400		12.000	118.000	71.000	45.000						
10.500		12.000	118.000	71.000	45.000						
10.600		12.000	118.000	71.000	45.000						
10.700		12.000	118.000	71.000	45.000						
10.800		12.000	118.000	71.000	45.000						
10.900		12.000	118.000	71.000	45.000						
11.000		12.000	118.000	71.000	45.000						
11.100		12.000	118.000	71.000	45.000						
11.110	7/16	12.000	118.000	71.000	45.000						
11.200		12.000	118.000	71.000	45.000						
11.300		12.000	118.000	71.000	45.000						



TS-Drills with internal coolant

Article no. 89412



P	M	K	N	S	H
●	○	●	○	○	○

VHM F TS100 U 7xD WN 140° m7 R HA

web thinning ≥ Ø 3.000 • facet point grind • main cutting edge form straight • optimised cutting geometry
 structural and case hardened steels • free-cutting steels, heat-treatable steels • steels (alloyed/unalloyed) up to 1200 N/mm² • cast materials • bronze, brass • high-alloyed AISi alloys

Article no. 89416



P	M	K	N	S	H
●	○	●	○	○	○

VHM F TS100 U 7xD WN 140° m7 R HE

web thinning ≥ Ø 3.000 • facet point grind • main cutting edge form straight • optimised cutting geometry
 structural and case hardened steels • free-cutting steels, heat-treatable steels • steels (alloyed/unalloyed) up to 1200 N/mm² • cast materials • bronze, brass • high-alloyed AISi alloys

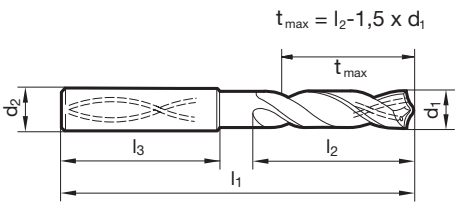

d1 mm	inch	d2 h6 mm	l1 mm	l2 mm	l3 mm	d1 mm	inch	d2 h6 mm	l1 mm	l2 mm	l3 mm
3.000		6.000	70.000	30.000	36.000	4.760	3/16	6.000	90.000	50.000	36.000
3.100		6.000	70.000	30.000	36.000	4.800		6.000	90.000	50.000	36.000
3.170	1/8	6.000	70.000	30.000	36.000	4.900		6.000	90.000	50.000	36.000
3.200		6.000	70.000	30.000	36.000	5.000		6.000	90.000	50.000	36.000
3.250		6.000	70.000	30.000	36.000	5.100		6.000	90.000	50.000	36.000
3.300		6.000	70.000	30.000	36.000	5.160	13/64	6.000	90.000	50.000	36.000
3.400		6.000	75.000	35.500	36.000	5.200		6.000	90.000	50.000	36.000
3.500		6.000	75.000	35.500	36.000	5.300		6.000	90.000	50.000	36.000
3.570	9/64	6.000	75.000	35.500	36.000	5.400		6.000	97.000	57.000	36.000
3.600		6.000	75.000	35.500	36.000	5.500		6.000	97.000	57.000	36.000
3.700		6.000	75.000	35.500	36.000	5.700		6.000	97.000	57.000	36.000
3.800		6.000	75.000	37.500	36.000	5.800		6.000	97.000	57.000	36.000
3.900		6.000	75.000	37.500	36.000	5.900		6.000	97.000	57.000	36.000
3.970	5/32	6.000	75.000	37.500	36.000	5.950	15/64	6.000	97.000	57.000	36.000
4.000		6.000	75.000	37.500	36.000	6.000		6.000	97.000	57.000	36.000
4.100		6.000	75.000	37.500	36.000	6.200		8.000	106.000	66.000	36.000
4.200		6.000	75.000	37.500	36.000	6.300		8.000	106.000	66.000	36.000
4.300		6.000	85.000	45.000	36.000	6.350	1/4	8.000	106.000	66.000	36.000
4.370	11/64	6.000	85.000	45.000	36.000	6.500		8.000	106.000	66.000	36.000
4.400		6.000	85.000	45.000	36.000	6.600		8.000	106.000	66.000	36.000
4.500		6.000	85.000	45.000	36.000	6.700		8.000	106.000	66.000	36.000
4.600		6.000	85.000	45.000	36.000	6.800		8.000	106.000	66.000	36.000
4.650		6.000	85.000	45.000	36.000	6.900		8.000	116.000	76.000	36.000
4.700		6.000	85.000	45.000	36.000	7.000		8.000	116.000	76.000	36.000



TS-Drills with internal coolant

d1 mm	inch	d2 h6 mm	l1 mm	l2 mm	l3 mm	d1 mm	inch	d2 h6 mm	l1 mm	l2 mm	l3 mm
7.100		8.000	116.000	76.000	36.000	12.200		14.000	182.000	133.000	45.000
7.200		8.000	116.000	76.000	36.000	12.500		14.000	182.000	133.000	45.000
7.500		8.000	116.000	76.000	36.000	12.700	1/2	14.000	182.000	133.000	45.000
7.600		8.000	116.000	76.000	36.000	13.000		14.000	182.000	133.000	45.000
7.700		8.000	116.000	76.000	36.000	13.100	33/64	14.000	182.000	133.000	45.000
7.800		8.000	116.000	76.000	36.000	13.500		14.000	182.000	133.000	45.000
8.000		8.000	116.000	76.000	36.000	14.000		14.000	182.000	133.000	45.000
8.100		10.000	131.000	87.000	40.000	14.100		16.000	204.000	152.000	48.000
8.200		10.000	131.000	87.000	40.000	14.200		16.000	204.000	152.000	48.000
8.400		10.000	131.000	87.000	40.000	14.500		16.000	204.000	152.000	48.000
8.500		10.000	131.000	87.000	40.000	15.000		16.000	204.000	152.000	48.000
8.600		10.000	131.000	87.000	40.000	15.100		16.000	204.000	152.000	48.000
8.700		10.000	131.000	87.000	40.000	15.500		16.000	204.000	152.000	48.000
8.800		10.000	131.000	87.000	40.000	16.000		16.000	204.000	152.000	48.000
9.000		10.000	131.000	87.000	40.000	16.500		18.000	223.000	171.000	48.000
9.100		10.000	139.000	95.000	40.000	16.900		18.000	223.000	171.000	48.000
9.200		10.000	139.000	95.000	40.000	17.000		18.000	223.000	171.000	48.000
9.250		10.000	139.000	95.000	40.000	17.500		18.000	223.000	171.000	48.000
9.300		10.000	139.000	95.000	40.000	18.000		18.000	223.000	171.000	48.000
9.400		10.000	139.000	95.000	40.000	18.500		20.000	244.000	190.000	50.000
9.500		10.000	139.000	95.000	40.000	18.900		20.000	244.000	190.000	50.000
9.520	3/8	10.000	139.000	95.000	40.000	19.000		20.000	244.000	190.000	50.000
9.700		10.000	139.000	95.000	40.000	19.050	3/4	20.000	244.000	190.000	50.000
9.800		10.000	139.000	95.000	40.000	19.500		20.000	244.000	190.000	50.000
9.900		10.000	139.000	95.000	40.000	20.000		20.000	244.000	190.000	50.000
10.000		10.000	139.000	95.000	40.000						
10.200		12.000	155.000	106.000	45.000						
10.300		12.000	155.000	106.000	45.000						
10.500		12.000	155.000	106.000	45.000						
10.800		12.000	155.000	106.000	45.000						
11.000		12.000	155.000	106.000	45.000						
11.200		12.000	163.000	114.000	45.000						
11.500		12.000	163.000	114.000	45.000						
11.800		12.000	163.000	114.000	45.000						
12.000		12.000	163.000	114.000	45.000						
12.100		14.000	182.000	133.000	45.000						



TS-Drills with internal coolant

Article no. 89418



P	M	K	N	S	H
●	○	●	○	○	○

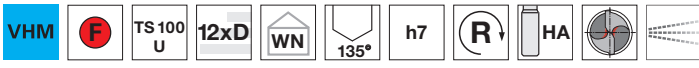

web thinning ≥ Ø 3.000 • facet point grind • tip coating • main cutting edge form straight • optimised cutting geometry
 structural and case hardened steels • free-cutting steels, heat-treatable steels • steels (alloyed/unalloyed) up to 1200 N/mm² • cast materials • bronze, brass • high-alloyed AISi alloys

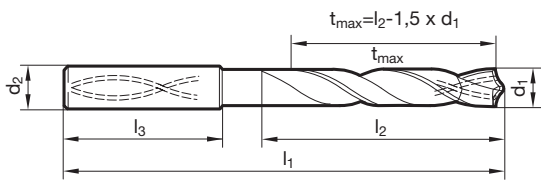

d1		d2 h6	l1	l2	l3	d1		d2 h6	l1	l2	l3
mm	inch	mm	mm	mm	mm	mm	inch	mm	mm	mm	mm
3.000		6.000	90.000	50.000	36.000	7.000		8.000	146.000	108.000	36.000
3.100		6.000	90.000	50.000	36.000	7.100		8.000	146.000	108.000	36.000
3.170	1/8	6.000	90.000	50.000	36.000	7.200		8.000	146.000	108.000	36.000
3.200		6.000	90.000	50.000	36.000	7.300		8.000	146.000	108.000	36.000
3.300		6.000	90.000	50.000	36.000	7.400		8.000	146.000	108.000	36.000
3.400		6.000	90.000	50.000	36.000	7.500		8.000	146.000	108.000	36.000
3.500		6.000	90.000	50.000	36.000	7.600		8.000	146.000	108.000	36.000
3.600		6.000	90.000	50.000	36.000	7.700		8.000	146.000	108.000	36.000
3.700		6.000	90.000	50.000	36.000	7.800		8.000	146.000	108.000	36.000
3.800		6.000	102.000	64.000	36.000	7.900		8.000	146.000	108.000	36.000
3.900		6.000	102.000	64.000	36.000	8.000		8.000	146.000	108.000	36.000
4.000		6.000	102.000	64.000	36.000	8.100		10.000	162.000	120.000	40.000
4.100		6.000	102.000	64.000	36.000	8.200		10.000	162.000	120.000	40.000
4.200		6.000	102.000	64.000	36.000	8.300		10.000	162.000	120.000	40.000
4.300		6.000	102.000	64.000	36.000	8.400		10.000	162.000	120.000	40.000
4.400		6.000	102.000	64.000	36.000	8.500		10.000	162.000	120.000	40.000
4.500		6.000	102.000	64.000	36.000	8.600		10.000	162.000	120.000	40.000
4.600		6.000	102.000	64.000	36.000	8.700		10.000	162.000	120.000	40.000
4.700		6.000	102.000	64.000	36.000	8.800		10.000	162.000	120.000	40.000
4.800		6.000	116.000	78.000	36.000	8.900		10.000	162.000	120.000	40.000
4.900		6.000	116.000	78.000	36.000	9.000		10.000	162.000	120.000	40.000
5.000		6.000	116.000	78.000	36.000	9.100		10.000	162.000	120.000	40.000
5.100		6.000	116.000	78.000	36.000	9.200		10.000	162.000	120.000	40.000
5.200		6.000	116.000	78.000	36.000	9.300		10.000	162.000	120.000	40.000
5.300		6.000	116.000	78.000	36.000	9.400		10.000	162.000	120.000	40.000
5.400		6.000	116.000	78.000	36.000	9.500		10.000	162.000	120.000	40.000
5.500		6.000	116.000	78.000	36.000	9.520	3/8	10.000	162.000	120.000	40.000
5.600		6.000	116.000	78.000	36.000	9.600		10.000	162.000	120.000	40.000
5.700		6.000	116.000	78.000	36.000	9.700		10.000	162.000	120.000	40.000
5.800		6.000	116.000	78.000	36.000	9.800		10.000	162.000	120.000	40.000
5.900		6.000	116.000	78.000	36.000	9.900		10.000	162.000	120.000	40.000
6.000		6.000	116.000	78.000	36.000	10.000		10.000	162.000	120.000	40.000
6.100		8.000	146.000	108.000	36.000	10.200		12.000	204.000	156.000	45.000
6.200		8.000	146.000	108.000	36.000	10.500		12.000	204.000	156.000	45.000
6.300		8.000	146.000	108.000	36.000	11.000		12.000	204.000	156.000	45.000
6.350	1/4	8.000	146.000	108.000	36.000	11.500		12.000	204.000	156.000	45.000
6.400		8.000	146.000	108.000	36.000	12.000		12.000	204.000	156.000	45.000
6.500		8.000	146.000	108.000	36.000	12.500		14.000	230.000	182.000	45.000
6.600		8.000	146.000	108.000	36.000	12.700	1/2	14.000	230.000	182.000	45.000
6.700		8.000	146.000	108.000	36.000	13.000		14.000	230.000	182.000	45.000
6.800		8.000	146.000	108.000	36.000	13.500		14.000	230.000	182.000	45.000
6.900		8.000	146.000	108.000	36.000	14.000		14.000	230.000	182.000	45.000



TS-Drills with internal coolant

d1 mm	inch	d2 h6 mm	l1 mm	l2 mm	l3 mm	d1 mm	inch	d2 h6 mm	l1 mm	l2 mm	l3 mm
14.500		16.000	260.000	208.000	48.000	20.000		20.000	310.000	258.000	50.000
15.000		16.000	260.000	208.000	48.000						
15.500		16.000	260.000	208.000	48.000						
16.000		16.000	260.000	208.000	48.000						
16.500		18.000	285.000	234.000	48.000						
17.000		18.000	285.000	234.000	48.000						
17.500		18.000	285.000	234.000	48.000						
18.000		18.000	285.000	234.000	48.000						
18.500		20.000	310.000	258.000	50.000						
19.000		20.000	310.000	258.000	50.000						
19.050	3/4	20.000	310.000	258.000	50.000						
19.500		20.000	310.000	258.000	50.000						

TS 100 HPC

STEEL AND HIGH-ALLOYED STEEL

- ▼ universal application

ADVANTAGES AND CHARACTERISTICS

- ▼ extremely high cutting values for the **best results** in steel machining
- ▼ **precisely aligned boreholes** with small diameter tolerances and excellent surface finishes
- ▼ **precise centring and short chips** thanks to optimised cutting edge geometry with relieved cone, special web thinning and perfect chip evacuation due to polished flutes



Point geometry

- ▼ relieved cone with concave cutting edge – short chip break
- ▼ robust cutting edge with cutting edge protection (negative chamfer)

Micro-geometry

- ▼ revention of micro chipping and the formation of built-up edges
- ▼ reduction of cutting forces and process temperatures

Polished flutes with highest surface finish

- ▼ optimal chip evacuation
- ▼ reduction of the process forces by reducing the friction between chip and tool

Double margin

ensures perfect drilling results and excellent running smoothness



TS-Drills with internal coolant

Article no. 89460



P	M	K	N	S	H
●	○	○	○	○	○

VHM F TS 100 HPC 5xD DIN 6537L 140° m7 R HA

web thinning ≥ Ø 3.000 • relieved cone • major cutting edge concave • optimised cutting geometry • maximum performance for high performance machining of structural and case hardened steels • free-cutting steels, heat-treatable steels • steels (alloyed/unalloyed) up to 1400 N/mm² • stainless/acid-/heat-resistant steels • Titanium and Titanium alloys • special alloys

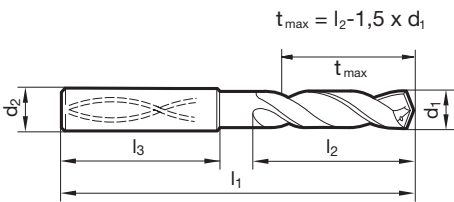

d1		d2 h6	l1	l2	l3	d1		d2 h6	l1	l2	l3
mm	inch	mm	mm	mm	mm	mm	inch	mm	mm	mm	mm
3.000		6.000	66.000	28.000	36.000	5.900		6.000	82.000	44.000	36.000
3.100		6.000	66.000	28.000	36.000	5.950	15/64	6.000	82.000	44.000	36.000
3.170	1/8	6.000	66.000	28.000	36.000	6.000		6.000	82.000	44.000	36.000
3.200		6.000	66.000	28.000	36.000	6.100		8.000	91.000	53.000	36.000
3.250		6.000	66.000	28.000	36.000	6.200		8.000	91.000	53.000	36.000
3.300		6.000	66.000	28.000	36.000	6.300		8.000	91.000	53.000	36.000
3.400		6.000	66.000	28.000	36.000	6.350	1/4	8.000	91.000	53.000	36.000
3.500		6.000	66.000	28.000	36.000	6.400		8.000	91.000	53.000	36.000
3.570	9/64	6.000	66.000	28.000	36.000	6.500		8.000	91.000	53.000	36.000
3.600		6.000	66.000	28.000	36.000	6.530		8.000	91.000	53.000	36.000
3.700		6.000	66.000	28.000	36.000	6.550		8.000	91.000	53.000	36.000
3.800		6.000	74.000	36.000	36.000	6.600		8.000	91.000	53.000	36.000
3.900		6.000	74.000	36.000	36.000	6.700		8.000	91.000	53.000	36.000
3.970	5/32	6.000	74.000	36.000	36.000	6.750	17/64	8.000	91.000	53.000	36.000
4.000		6.000	74.000	36.000	36.000	6.800		8.000	91.000	53.000	36.000
4.040		6.000	74.000	36.000	36.000	6.900		8.000	91.000	53.000	36.000
4.100		6.000	74.000	36.000	36.000	7.000		8.000	91.000	53.000	36.000
4.200		6.000	74.000	36.000	36.000	7.100		8.000	91.000	53.000	36.000
4.300		6.000	74.000	36.000	36.000	7.140	9/32	8.000	91.000	53.000	36.000
4.370	11/64	6.000	74.000	36.000	36.000	7.200		8.000	91.000	53.000	36.000
4.400		6.000	74.000	36.000	36.000	7.300		8.000	91.000	53.000	36.000
4.500		6.000	74.000	36.000	36.000	7.400		8.000	91.000	53.000	36.000
4.600		6.000	74.000	36.000	36.000	7.500		8.000	91.000	53.000	36.000
4.650		6.000	74.000	36.000	36.000	7.540	19/64	8.000	91.000	53.000	36.000
4.700		6.000	74.000	36.000	36.000	7.550		8.000	91.000	53.000	36.000
4.760	3/16	6.000	82.000	44.000	36.000	7.600		8.000	91.000	53.000	36.000
4.800		6.000	82.000	44.000	36.000	7.650		8.000	91.000	53.000	36.000
4.900		6.000	82.000	44.000	36.000	7.700		8.000	91.000	53.000	36.000
5.000		6.000	82.000	44.000	36.000	7.800		8.000	91.000	53.000	36.000
5.100		6.000	82.000	44.000	36.000	7.900		8.000	91.000	53.000	36.000
5.110		6.000	82.000	44.000	36.000	7.940	5/16	8.000	91.000	53.000	36.000
5.160	13/64	6.000	82.000	44.000	36.000	8.000		8.000	91.000	53.000	36.000
5.200		6.000	82.000	44.000	36.000	8.100		10.000	103.000	61.000	40.000
5.300		6.000	82.000	44.000	36.000	8.200		10.000	103.000	61.000	40.000
5.400		6.000	82.000	44.000	36.000	8.300		10.000	103.000	61.000	40.000
5.410		6.000	82.000	44.000	36.000	8.330	21/64	10.000	103.000	61.000	40.000
5.500		6.000	82.000	44.000	36.000	8.400		10.000	103.000	61.000	40.000
5.550		6.000	82.000	44.000	36.000	8.500		10.000	103.000	61.000	40.000
5.560	7/32	6.000	82.000	44.000	36.000	8.600		10.000	103.000	61.000	40.000
5.600		6.000	82.000	44.000	36.000	8.700		10.000	103.000	61.000	40.000
5.700		6.000	82.000	44.000	36.000	8.730	11/32	10.000	103.000	61.000	40.000
5.800		6.000	82.000	44.000	36.000	8.800		10.000	103.000	61.000	40.000



TS-Drills with internal coolant

d1 mm	inch	d2 h6 mm	l1 mm	l2 mm	l3 mm	d1 mm	inch	d2 h6 mm	l1 mm	l2 mm	l3 mm
8.900		10.000	103.000	61.000	40.000	14.100		16.000	133.000	83.000	48.000
9.000		10.000	103.000	61.000	40.000	14.200		16.000	133.000	83.000	48.000
9.100		10.000	103.000	61.000	40.000	14.290	9/16	16.000	133.000	83.000	48.000
9.130	23/64	10.000	103.000	61.000	40.000	14.300		16.000	133.000	83.000	48.000
9.200		10.000	103.000	61.000	40.000	14.400		16.000	133.000	83.000	48.000
9.250		10.000	103.000	61.000	40.000	14.500		16.000	133.000	83.000	48.000
9.300		10.000	103.000	61.000	40.000	14.600		16.000	133.000	83.000	48.000
9.340		10.000	103.000	61.000	40.000	14.680	37/64	16.000	133.000	83.000	48.000
9.400		10.000	103.000	61.000	40.000	14.700		16.000	133.000	83.000	48.000
9.500		10.000	103.000	61.000	40.000	14.800		16.000	133.000	83.000	48.000
9.520	3/8	10.000	103.000	61.000	40.000	14.900		16.000	133.000	83.000	48.000
9.550		10.000	103.000	61.000	40.000	15.000		16.000	133.000	83.000	48.000
9.600		10.000	103.000	61.000	40.000	15.080	19/32	16.000	133.000	83.000	48.000
9.700		10.000	103.000	61.000	40.000	15.100		16.000	133.000	83.000	48.000
9.800		10.000	103.000	61.000	40.000	15.200		16.000	133.000	83.000	48.000
9.900		10.000	103.000	61.000	40.000	15.300		16.000	133.000	83.000	48.000
9.920	25/64	10.000	103.000	61.000	40.000	15.400		16.000	133.000	83.000	48.000
10.000		10.000	103.000	61.000	40.000	15.480	39/64	16.000	133.000	83.000	48.000
10.100		12.000	118.000	71.000	45.000	15.500		16.000	133.000	83.000	48.000
10.200		12.000	118.000	71.000	45.000	15.550		16.000	133.000	83.000	48.000
10.300		12.000	118.000	71.000	45.000	15.600		16.000	133.000	83.000	48.000
10.320	13/32	12.000	118.000	71.000	45.000	15.700		16.000	133.000	83.000	48.000
10.400		12.000	118.000	71.000	45.000	15.800		16.000	133.000	83.000	48.000
10.500		12.000	118.000	71.000	45.000	15.870	5/8	16.000	133.000	83.000	48.000
10.600		12.000	118.000	71.000	45.000	15.900		16.000	133.000	83.000	48.000
10.700		12.000	118.000	71.000	45.000	16.000		16.000	133.000	83.000	48.000
10.720	27/64	12.000	118.000	71.000	45.000	16.270	41/64	18.000	143.000	93.000	48.000
10.800		12.000	118.000	71.000	45.000	16.300		18.000	143.000	93.000	48.000
10.900		12.000	118.000	71.000	45.000	16.500		18.000	143.000	93.000	48.000
11.000		12.000	118.000	71.000	45.000	16.670	21/32	18.000	143.000	93.000	48.000
11.100		12.000	118.000	71.000	45.000	16.700		18.000	143.000	93.000	48.000
11.110	7/16	12.000	118.000	71.000	45.000	16.900		18.000	143.000	93.000	48.000
11.200		12.000	118.000	71.000	45.000	17.000		18.000	143.000	93.000	48.000
11.300		12.000	118.000	71.000	45.000	17.070	43/64	18.000	143.000	93.000	48.000
11.400		12.000	118.000	71.000	45.000	17.460	11/16	18.000	143.000	93.000	48.000
11.500		12.000	118.000	71.000	45.000	17.500		18.000	143.000	93.000	48.000
11.510	29/64	12.000	118.000	71.000	45.000	17.550		18.000	143.000	93.000	48.000
11.550		12.000	118.000	71.000	45.000	17.700		18.000	143.000	93.000	48.000
11.600		12.000	118.000	71.000	45.000	17.860	45/64	18.000	143.000	93.000	48.000
11.700		12.000	118.000	71.000	45.000	18.000		18.000	143.000	93.000	48.000
11.800		12.000	118.000	71.000	45.000	18.260	23/32	20.000	153.000	101.000	50.000
11.900		12.000	118.000	71.000	45.000	18.500		20.000	153.000	101.000	50.000
11.910	15/32	12.000	118.000	71.000	45.000	18.700		20.000	153.000	101.000	50.000
12.000		12.000	118.000	71.000	45.000	18.900		20.000	153.000	101.000	50.000
12.100		14.000	124.000	77.000	45.000	19.000		20.000	153.000	101.000	50.000
12.200		14.000	124.000	77.000	45.000	19.050	3/4	20.000	153.000	101.000	50.000
12.300	31/64	14.000	124.000	77.000	45.000	19.250		20.000	153.000	101.000	50.000
12.400		14.000	124.000	77.000	45.000	19.300		20.000	153.000	101.000	50.000
12.500		14.000	124.000	77.000	45.000	19.450	49/64	20.000	153.000	101.000	50.000
12.600		14.000	124.000	77.000	45.000	19.500		20.000	153.000	101.000	50.000
12.700	1/2	14.000	124.000	77.000	45.000	19.550		20.000	153.000	101.000	50.000
12.800		14.000	124.000	77.000	45.000	19.700		20.000	153.000	101.000	50.000
12.900		14.000	124.000	77.000	45.000	19.800		20.000	153.000	101.000	50.000
13.000		14.000	124.000	77.000	45.000	19.840	25/32	20.000	153.000	101.000	50.000
13.100	33/64	14.000	124.000	77.000	45.000	20.000		20.000	153.000	101.000	50.000
13.200		14.000	124.000	77.000	45.000						
13.300		14.000	124.000	77.000	45.000						
13.400		14.000	124.000	77.000	45.000						
13.490	17/32	14.000	124.000	77.000	45.000						
13.500		14.000	124.000	77.000	45.000						
13.600		14.000	124.000	77.000	45.000						
13.700		14.000	124.000	77.000	45.000						
13.800		14.000	124.000	77.000	45.000						
13.890	35/64	14.000	124.000	77.000	45.000						
13.900		14.000	124.000	77.000	45.000						
14.000		14.000	124.000	77.000	45.000						



TS-Drills with internal coolant

Article no. 89461



P	M	K	N	S	H
●	○	○	○	○	○



web thinning ≥ Ø 3.000 • major cutting edge concave • relieved cone • optimised cutting geometry • maximum performance
 free-cutting steels, heat-treatable steels • stainless/acid-/heat-resistant steels • Titanium and Titanium alloys • steels (alloyed/unalloyed)
 up to 1400 N/mm² • for high performance machining of structural and case hardened steels • special alloys

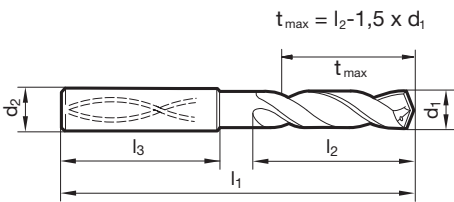

d1		d2 h6	l1	l2	l3	d1		d2 h6	l1	l2	l3
mm	inch	mm	mm	mm	mm	mm	inch	mm	mm	mm	mm
3.000		6.000	70.000	30.000	36.000	5.900		6.000	97.000	57.000	36.000
3.100		6.000	70.000	30.000	36.000	5.950	15/64	6.000	97.000	57.000	36.000
3.170	1/8	6.000	70.000	30.000	36.000	6.000		6.000	97.000	57.000	36.000
3.200		6.000	70.000	30.000	36.000	6.100		8.000	106.000	66.000	36.000
3.250		6.000	70.000	30.000	36.000	6.200		8.000	106.000	66.000	36.000
3.300		6.000	70.000	30.000	36.000	6.300		8.000	106.000	66.000	36.000
3.400		6.000	75.000	35.500	36.000	6.350	1/4	8.000	106.000	66.000	36.000
3.500		6.000	75.000	35.500	36.000	6.400		8.000	106.000	66.000	36.000
3.570	9/64	6.000	75.000	35.500	36.000	6.500		8.000	106.000	66.000	36.000
3.600		6.000	75.000	35.500	36.000	6.530		8.000	106.000	66.000	36.000
3.700		6.000	75.000	35.500	36.000	6.550		8.000	106.000	66.000	36.000
3.800		6.000	75.000	37.500	36.000	6.600		8.000	106.000	66.000	36.000
3.900		6.000	75.000	37.500	36.000	6.700		8.000	106.000	66.000	36.000
3.970	5/32	6.000	75.000	37.500	36.000	6.750	17/64	8.000	106.000	66.000	36.000
4.000		6.000	75.000	37.500	36.000	6.800		8.000	106.000	66.000	36.000
4.040		6.000	75.000	37.500	36.000	6.900		8.000	116.000	76.000	36.000
4.100		6.000	75.000	37.500	36.000	7.000		8.000	116.000	76.000	36.000
4.200		6.000	75.000	37.500	36.000	7.100		8.000	116.000	76.000	36.000
4.300		6.000	85.000	45.000	36.000	7.140	9/32	8.000	116.000	76.000	36.000
4.370	11/64	6.000	85.000	45.000	36.000	7.200		8.000	116.000	76.000	36.000
4.400		6.000	85.000	45.000	36.000	7.300		8.000	116.000	76.000	36.000
4.500		6.000	85.000	45.000	36.000	7.400		8.000	116.000	76.000	36.000
4.600		6.000	85.000	45.000	36.000	7.500		8.000	116.000	76.000	36.000
4.650		6.000	85.000	45.000	36.000	7.540	19/64	8.000	116.000	76.000	36.000
4.700		6.000	85.000	45.000	36.000	7.600		8.000	116.000	76.000	36.000
4.760	3/16	6.000	90.000	50.000	36.000	7.700		8.000	116.000	76.000	36.000
4.800		6.000	90.000	50.000	36.000	7.800		8.000	116.000	76.000	36.000
4.900		6.000	90.000	50.000	36.000	7.900		8.000	116.000	76.000	36.000
5.000		6.000	90.000	50.000	36.000	7.940	5/16	8.000	116.000	76.000	36.000
5.100		6.000	90.000	50.000	36.000	8.000		8.000	116.000	76.000	36.000
5.110		6.000	90.000	50.000	36.000	8.100		10.000	131.000	87.000	40.000
5.160	13/64	6.000	90.000	50.000	36.000	8.200		10.000	131.000	87.000	40.000
5.200		6.000	90.000	50.000	36.000	8.300		10.000	131.000	87.000	40.000
5.300		6.000	90.000	50.000	36.000	8.330	21/64	10.000	131.000	87.000	40.000
5.400		6.000	97.000	57.000	36.000	8.400		10.000	131.000	87.000	40.000
5.410		6.000	97.000	57.000	36.000	8.500		10.000	131.000	87.000	40.000
5.500		6.000	97.000	57.000	36.000	8.600		10.000	131.000	87.000	40.000
5.550		6.000	97.000	57.000	36.000	8.700		10.000	131.000	87.000	40.000
5.560	7/32	6.000	97.000	57.000	36.000	8.730	11/32	10.000	131.000	87.000	40.000
5.600		6.000	97.000	57.000	36.000	8.800		10.000	131.000	87.000	40.000
5.700		6.000	97.000	57.000	36.000	8.900		10.000	131.000	87.000	40.000
5.800		6.000	97.000	57.000	36.000	9.000		10.000	131.000	87.000	40.000



TS-Drills with internal coolant

d1 mm	inch	d2 h6 mm	l1 mm	l2 mm	l3 mm	d1 mm	inch	d2 h6 mm	l1 mm	l2 mm	l3 mm
9.100		10.000	139.000	95.000	40.000	12.900		14.000	182.000	133.000	45.000
9.130	23/64	10.000	139.000	95.000	40.000	13.000		14.000	182.000	133.000	45.000
9.200		10.000	139.000	95.000	40.000	13.100	33/64	14.000	182.000	133.000	45.000
9.250		10.000	139.000	95.000	40.000	13.490	17/32	14.000	182.000	133.000	45.000
9.300		10.000	139.000	95.000	40.000	13.500		14.000	182.000	133.000	45.000
9.340		10.000	139.000	95.000	40.000	13.700		14.000	182.000	133.000	45.000
9.400		10.000	139.000	95.000	40.000	13.890	35/64	14.000	182.000	133.000	45.000
9.500		10.000	139.000	95.000	40.000	14.000		14.000	182.000	133.000	45.000
9.520	3/8	10.000	139.000	95.000	40.000	14.100		16.000	204.000	152.000	48.000
9.600		10.000	139.000	95.000	40.000	14.200		16.000	204.000	152.000	48.000
9.700		10.000	139.000	95.000	40.000	14.290	9/16	16.000	204.000	152.000	48.000
9.800		10.000	139.000	95.000	40.000	14.300		16.000	204.000	152.000	48.000
9.900		10.000	139.000	95.000	40.000	14.500		16.000	204.000	152.000	48.000
9.920	25/64	10.000	139.000	95.000	40.000	14.700		16.000	204.000	152.000	48.000
10.000		10.000	139.000	95.000	40.000	14.800		16.000	204.000	152.000	48.000
10.100		12.000	155.000	106.000	45.000	15.000		16.000	204.000	152.000	48.000
10.200		12.000	155.000	106.000	45.000	15.100		16.000	204.000	152.000	48.000
10.300		12.000	155.000	106.000	45.000	15.300		16.000	204.000	152.000	48.000
10.320	13/32	12.000	155.000	106.000	45.000	15.480	39/64	16.000	204.000	152.000	48.000
10.400		12.000	155.000	106.000	45.000	15.500		16.000	204.000	152.000	48.000
10.500		12.000	155.000	106.000	45.000	15.700		16.000	204.000	152.000	48.000
10.600		12.000	155.000	106.000	45.000	15.800		16.000	204.000	152.000	48.000
10.700		12.000	155.000	106.000	45.000	15.870	5/8	16.000	204.000	152.000	48.000
10.720	27/64	12.000	155.000	106.000	45.000	16.000		16.000	204.000	152.000	48.000
10.800		12.000	155.000	106.000	45.000	16.300		18.000	223.000	171.000	48.000
10.900		12.000	155.000	106.000	45.000	16.500		18.000	223.000	171.000	48.000
11.000		12.000	155.000	106.000	45.000	16.700		18.000	223.000	171.000	48.000
11.100		12.000	163.000	114.000	45.000	16.900		18.000	223.000	171.000	48.000
11.110	7/16	12.000	163.000	114.000	45.000	17.000		18.000	223.000	171.000	48.000
11.200		12.000	163.000	114.000	45.000	17.500		18.000	223.000	171.000	48.000
11.300		12.000	163.000	114.000	45.000	17.700		18.000	223.000	171.000	48.000
11.400		12.000	163.000	114.000	45.000	18.000		18.000	223.000	171.000	48.000
11.500		12.000	163.000	114.000	45.000	18.500		20.000	244.000	190.000	50.000
11.510	29/64	12.000	163.000	114.000	45.000	18.900		20.000	244.000	190.000	50.000
11.600		12.000	163.000	114.000	45.000	19.000		20.000	244.000	190.000	50.000
11.700		12.000	163.000	114.000	45.000	19.050	3/4	20.000	244.000	190.000	50.000
11.800		12.000	163.000	114.000	45.000	19.500		20.000	244.000	190.000	50.000
11.900		12.000	163.000	114.000	45.000	19.800		20.000	244.000	190.000	50.000
11.910	15/32	12.000	163.000	114.000	45.000	20.000		20.000	244.000	190.000	50.000
12.000		12.000	163.000	114.000	45.000						
12.100		14.000	182.000	133.000	45.000						
12.200		14.000	182.000	133.000	45.000						
12.300	31/64	14.000	182.000	133.000	45.000						
12.400		14.000	182.000	133.000	45.000						
12.500		14.000	182.000	133.000	45.000						
12.600		14.000	182.000	133.000	45.000						
12.700	1/2	14.000	182.000	133.000	45.000						
12.800		14.000	182.000	133.000	45.000						

TS 100 INOX

STAINLESS, ACID AND HEAT-RESISTANT STEELS,
TITANIUM AND TITANIUM ALLOYS, SPECIAL ALLOYS

ADVANTAGES AND CHARACTERISTICS

- ▼ **specialist** for precise boreholes and long tool lives in stainless steels, acid-proof and heat-resistant steels, Inconel, Hastelloy, Nimonic, titanium and titanium alloys
- ▼ the **TS 100 INOX** enables **high feed rates** – chips are evacuated quickly and built-up edges are prevented
- ▼ a **maximum coolant duct cross-section** helps to dissipate heat and evacuate chips and counteract built-up edges to guarantee **reliable drilling**

special web thinning
for precise drilling

precise geometry and **cutting edge preparation** specifically tailored to machining high-alloy materials

perfect cooling lubrication thanks to the maximum coolant duct cross-section

open flute profile for perfect chip evacuation even in long-chipping materials

very smooth, wear-resistant **AlTiN nano coating** for optimum results in stainless and acid-proof steels





TS-Drills with internal coolant

Article no. 89450



P	M	K	N	S	H
○	●			○	

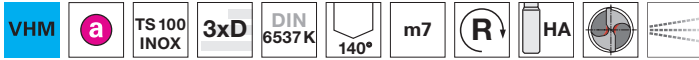

web thinning $\geq \varnothing 3.000$ • facet point grind • main cutting edge form straight • optimised cutting geometry
stainless/acid-/heat-resistant steels • Titanium and Titanium alloys • Inconel, Hastelloy, Monel

Article no. 89550



P	M	K	N	S	H
○	●			○	

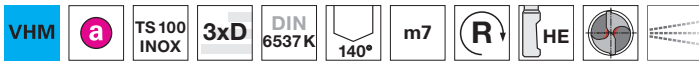

web thinning $\geq \varnothing 3.000$ • facet point grind • main cutting edge form straight • optimised cutting geometry
stainless/acid-/heat-resistant steels • Titanium and Titanium alloys • Inconel, Hastelloy, Monel

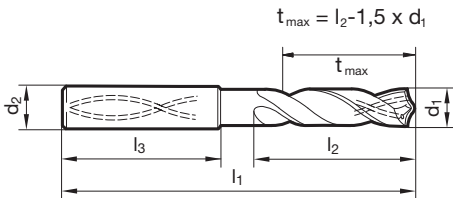

d1 mm	inch	d2 h6 mm	l1 mm	l2 mm	l3 mm	d1 mm	inch	d2 h6 mm	l1 mm	l2 mm	l3 mm
3.000		6.000	62.000	20.000	36.000	4.760	3/16	6.000	66.000	28.000	36.000
3.100		6.000	62.000	20.000	36.000	4.800		6.000	66.000	28.000	36.000
3.170	1/8	6.000	62.000	20.000	36.000	4.900		6.000	66.000	28.000	36.000
3.200		6.000	62.000	20.000	36.000	5.000		6.000	66.000	28.000	36.000
3.250		6.000	62.000	20.000	36.000	5.100		6.000	66.000	28.000	36.000
3.300		6.000	62.000	20.000	36.000	5.160	13/64	6.000	66.000	28.000	36.000
3.400		6.000	62.000	20.000	36.000	5.200		6.000	66.000	28.000	36.000
3.500		6.000	62.000	20.000	36.000	5.300		6.000	66.000	28.000	36.000
3.570	9/64	6.000	62.000	20.000	36.000	5.400		6.000	66.000	28.000	36.000
3.600		6.000	62.000	20.000	36.000	5.500		6.000	66.000	28.000	36.000
3.700		6.000	62.000	20.000	36.000	5.550		6.000	66.000	28.000	36.000
3.800		6.000	66.000	24.000	36.000	5.560	7/32	6.000	66.000	28.000	36.000
3.900		6.000	66.000	24.000	36.000	5.600		6.000	66.000	28.000	36.000
3.970	5/32	6.000	66.000	24.000	36.000	5.700		6.000	66.000	28.000	36.000
4.000		6.000	66.000	24.000	36.000	5.800		6.000	66.000	28.000	36.000
4.100		6.000	66.000	24.000	36.000	5.900		6.000	66.000	28.000	36.000
4.200		6.000	66.000	24.000	36.000	5.950	15/64	6.000	66.000	28.000	36.000
4.300		6.000	66.000	24.000	36.000	6.000		6.000	66.000	28.000	36.000
4.370	11/64	6.000	66.000	24.000	36.000	6.100		8.000	79.000	34.000	36.000
4.400		6.000	66.000	24.000	36.000	6.200		8.000	79.000	34.000	36.000
4.500		6.000	66.000	24.000	36.000	6.300		8.000	79.000	34.000	36.000
4.600		6.000	66.000	24.000	36.000	6.350	1/4	8.000	79.000	34.000	36.000
4.650		6.000	66.000	24.000	36.000	6.400		8.000	79.000	34.000	36.000
4.700		6.000	66.000	24.000	36.000	6.500		8.000	79.000	34.000	36.000



TS-Drills with internal coolant

d1 mm	inch	d2 h6 mm	l1 mm	l2 mm	l3 mm	d1 mm	inch	d2 h6 mm	l1 mm	l2 mm	l3 mm
6.600		8.000	79.000	34.000	36.000	10.320	13/32	12.000	102.000	55.000	45.000
6.700		8.000	79.000	34.000	36.000	10.400		12.000	102.000	55.000	45.000
6.750	17/64	8.000	79.000	34.000	36.000	10.500		12.000	102.000	55.000	45.000
6.800		8.000	79.000	34.000	36.000	10.600		12.000	102.000	55.000	45.000
6.900		8.000	79.000	34.000	36.000	10.700		12.000	102.000	55.000	45.000
7.000		8.000	79.000	34.000	36.000	10.800		12.000	102.000	55.000	45.000
7.100		8.000	79.000	41.000	36.000	10.900		12.000	102.000	55.000	45.000
7.140	9/32	8.000	79.000	41.000	36.000	11.000		12.000	102.000	55.000	45.000
7.200		8.000	79.000	41.000	36.000	11.100		12.000	102.000	55.000	45.000
7.300		8.000	79.000	41.000	36.000	11.110	7/16	12.000	102.000	55.000	45.000
7.400		8.000	79.000	41.000	36.000	11.200		12.000	102.000	55.000	45.000
7.500		8.000	79.000	41.000	36.000	11.300		12.000	102.000	55.000	45.000
7.540	19/64	8.000	79.000	41.000	36.000	11.400		12.000	102.000	55.000	45.000
7.600		8.000	79.000	41.000	36.000	11.500		12.000	102.000	55.000	45.000
7.700		8.000	79.000	41.000	36.000	11.600		12.000	102.000	55.000	45.000
7.800		8.000	79.000	41.000	36.000	11.700		12.000	102.000	55.000	45.000
7.900		8.000	79.000	41.000	36.000	11.800		12.000	102.000	55.000	45.000
7.940	5/16	8.000	79.000	41.000	36.000	11.900		12.000	102.000	55.000	45.000
8.000		8.000	79.000	41.000	36.000	11.910	15/32	12.000	102.000	55.000	45.000
8.100		10.000	89.000	47.000	40.000	12.000		12.000	102.000	55.000	45.000
8.200		10.000	89.000	47.000	40.000	12.200		14.000	107.000	60.000	45.000
8.300		10.000	89.000	47.000	40.000	12.500		14.000	107.000	60.000	45.000
8.330	21/64	10.000	89.000	47.000	40.000	12.700	1/2	14.000	107.000	60.000	45.000
8.400		10.000	89.000	47.000	40.000	13.000		14.000	107.000	60.000	45.000
8.500		10.000	89.000	47.000	40.000	13.500		14.000	107.000	60.000	45.000
8.600		10.000	89.000	47.000	40.000	13.700		14.000	107.000	60.000	45.000
8.700		10.000	89.000	47.000	40.000	14.000		14.000	107.000	60.000	45.000
8.730	11/32	10.000	89.000	47.000	40.000	14.200		16.000	115.000	65.000	48.000
8.800		10.000	89.000	47.000	40.000	14.290	9/16	16.000	115.000	65.000	48.000
8.900		10.000	89.000	47.000	40.000	14.500		16.000	115.000	65.000	48.000
9.000		10.000	89.000	47.000	40.000	14.700		16.000	115.000	65.000	48.000
9.100		10.000	89.000	47.000	40.000	15.000		16.000	115.000	65.000	48.000
9.130	23/64	10.000	89.000	47.000	40.000	15.200		16.000	115.000	65.000	48.000
9.200		10.000	89.000	47.000	40.000	15.500		16.000	115.000	65.000	48.000
9.250		10.000	89.000	47.000	40.000	15.700		16.000	115.000	65.000	48.000
9.300		10.000	89.000	47.000	40.000	16.000		16.000	115.000	65.000	48.000
9.400		10.000	89.000	47.000	40.000	16.500		18.000	123.000	73.000	48.000
9.500		10.000	89.000	47.000	40.000	17.000		18.000	123.000	73.000	48.000
9.520	3/8	10.000	89.000	47.000	40.000	17.500		18.000	123.000	73.000	48.000
9.600		10.000	89.000	47.000	40.000	18.000		18.000	123.000	73.000	48.000
9.700		10.000	89.000	47.000	40.000	18.500		20.000	131.000	79.000	50.000
9.800		10.000	89.000	47.000	40.000	19.000		20.000	131.000	79.000	50.000
9.900		10.000	89.000	47.000	40.000	19.500		20.000	131.000	79.000	50.000
9.920	25/64	10.000	89.000	47.000	40.000	20.000		20.000	131.000	79.000	50.000
10.000		10.000	89.000	47.000	40.000						
10.100		12.000	102.000	55.000	45.000						
10.200		12.000	102.000	55.000	45.000						
10.300		12.000	102.000	55.000	45.000						

TS 100 INOX



TS-Drills with internal coolant

Article no. 89451



P	M	K	N	S	H
○	●			○	

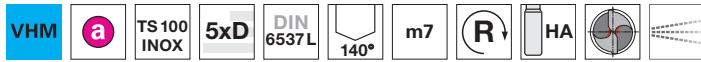

web thinning $\geq \varnothing 3.000$ • facet point grind • main cutting edge form straight • optimised cutting geometry
stainless/acid-/heat-resistant steels • Titanium and Titanium alloys • Inconel, Hastelloy, Monel

Article no. 89551



P	M	K	N	S	H
○	●			○	

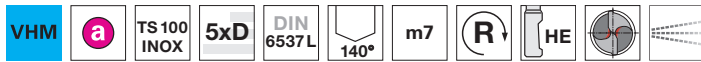

web thinning $\geq \varnothing 3.000$ • facet point grind • main cutting edge form straight • optimised cutting geometry
stainless/acid-/heat-resistant steels • Titanium and Titanium alloys • Inconel, Hastelloy, Monel

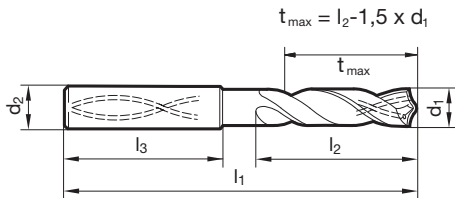

d1 mm	inch	d2 h6 mm	l1 mm	l2 mm	l3 mm	d1 mm	inch	d2 h6 mm	l1 mm	l2 mm	l3 mm
3.000		6.000	66.000	28.000	36.000	4.760	3/16	6.000	82.000	44.000	36.000
3.100		6.000	66.000	28.000	36.000	4.800		6.000	82.000	44.000	36.000
3.170	1/8	6.000	66.000	28.000	36.000	4.900		6.000	82.000	44.000	36.000
3.200		6.000	66.000	28.000	36.000	5.000		6.000	82.000	44.000	36.000
3.250		6.000	66.000	28.000	36.000	5.100		6.000	82.000	44.000	36.000
3.300		6.000	66.000	28.000	36.000	5.160	13/64	6.000	82.000	44.000	36.000
3.400		6.000	66.000	28.000	36.000	5.200		6.000	82.000	44.000	36.000
3.500		6.000	66.000	28.000	36.000	5.300		6.000	82.000	44.000	36.000
3.570	9/64	6.000	66.000	28.000	36.000	5.400		6.000	82.000	44.000	36.000
3.600		6.000	66.000	28.000	36.000	5.500		6.000	82.000	44.000	36.000
3.700		6.000	66.000	28.000	36.000	5.550		6.000	82.000	44.000	36.000
3.800		6.000	74.000	36.000	36.000	5.560	7/32	6.000	82.000	44.000	36.000
3.900		6.000	74.000	36.000	36.000	5.600		6.000	82.000	44.000	36.000
3.970	5/32	6.000	74.000	36.000	36.000	5.700		6.000	82.000	44.000	36.000
4.000		6.000	74.000	36.000	36.000	5.800		6.000	82.000	44.000	36.000
4.100		6.000	74.000	36.000	36.000	5.900		6.000	82.000	44.000	36.000
4.200		6.000	74.000	36.000	36.000	5.950	15/64	6.000	82.000	44.000	36.000
4.300		6.000	74.000	36.000	36.000	6.000		6.000	82.000	44.000	36.000
4.370	11/64	6.000	74.000	36.000	36.000	6.100		8.000	91.000	53.000	36.000
4.400		6.000	74.000	36.000	36.000	6.200		8.000	91.000	53.000	36.000
4.500		6.000	74.000	36.000	36.000	6.300		8.000	91.000	53.000	36.000
4.600		6.000	74.000	36.000	36.000	6.350	1/4	8.000	91.000	53.000	36.000
4.650		6.000	74.000	36.000	36.000	6.400		8.000	91.000	53.000	36.000
4.700		6.000	74.000	36.000	36.000	6.500		8.000	91.000	53.000	36.000



TS-Drills with internal coolant

d1 mm	inch	d2 h6 mm	l1 mm	l2 mm	l3 mm	d1 mm	inch	d2 h6 mm	l1 mm	l2 mm	l3 mm
6.600		8.000	91.000	53.000	36.000	10.320	13/32	12.000	118.000	71.000	45.000
6.700		8.000	91.000	53.000	36.000	10.400		12.000	118.000	71.000	45.000
6.750	17/64	8.000	91.000	53.000	36.000	10.500		12.000	118.000	71.000	45.000
6.800		8.000	91.000	53.000	36.000	10.600		12.000	118.000	71.000	45.000
6.900		8.000	91.000	53.000	36.000	10.700		12.000	118.000	71.000	45.000
7.000		8.000	91.000	53.000	36.000	10.800		12.000	118.000	71.000	45.000
7.100		8.000	91.000	53.000	36.000	10.900		12.000	118.000	71.000	45.000
7.140	9/32	8.000	91.000	53.000	36.000	11.000		12.000	118.000	71.000	45.000
7.200		8.000	91.000	53.000	36.000	11.100		12.000	118.000	71.000	45.000
7.300		8.000	91.000	53.000	36.000	11.110	7/16	12.000	118.000	71.000	45.000
7.400		8.000	91.000	53.000	36.000	11.200		12.000	118.000	71.000	45.000
7.500		8.000	91.000	53.000	36.000	11.300		12.000	118.000	71.000	45.000
7.540	19/64	8.000	91.000	53.000	36.000	11.400		12.000	118.000	71.000	45.000
7.600		8.000	91.000	53.000	36.000	11.500		12.000	118.000	71.000	45.000
7.700		8.000	91.000	53.000	36.000	11.600		12.000	118.000	71.000	45.000
7.800		8.000	91.000	53.000	36.000	11.700		12.000	118.000	71.000	45.000
7.900		8.000	91.000	53.000	36.000	11.800		12.000	118.000	71.000	45.000
7.940	5/16	8.000	91.000	53.000	36.000	11.900		12.000	118.000	71.000	45.000
8.000		8.000	91.000	53.000	36.000	11.910	15/32	12.000	118.000	71.000	45.000
8.100		10.000	103.000	61.000	40.000	12.000		12.000	118.000	71.000	45.000
8.200		10.000	103.000	61.000	40.000	12.200		14.000	124.000	77.000	45.000
8.300		10.000	103.000	61.000	40.000	12.500		14.000	124.000	77.000	45.000
8.330	21/64	10.000	103.000	61.000	40.000	12.700	1/2	14.000	124.000	77.000	45.000
8.400		10.000	103.000	61.000	40.000	13.000		14.000	124.000	77.000	45.000
8.500		10.000	103.000	61.000	40.000	13.500		14.000	124.000	77.000	45.000
8.600		10.000	103.000	61.000	40.000	13.700		14.000	124.000	77.000	45.000
8.700		10.000	103.000	61.000	40.000	14.000		14.000	124.000	77.000	45.000
8.730	11/32	10.000	103.000	61.000	40.000	14.200		16.000	133.000	83.000	48.000
8.800		10.000	103.000	61.000	40.000	14.290	9/16	16.000	133.000	83.000	48.000
8.900		10.000	103.000	61.000	40.000	14.500		16.000	133.000	83.000	48.000
9.000		10.000	103.000	61.000	40.000	14.700		16.000	133.000	83.000	48.000
9.100		10.000	103.000	61.000	40.000	15.000		16.000	133.000	83.000	48.000
9.130	23/64	10.000	103.000	61.000	40.000	15.200		16.000	133.000	83.000	48.000
9.200		10.000	103.000	61.000	40.000	15.500		16.000	133.000	83.000	48.000
9.250		10.000	103.000	61.000	40.000	15.700		16.000	133.000	83.000	48.000
9.300		10.000	103.000	61.000	40.000	16.000		16.000	133.000	83.000	48.000
9.400		10.000	103.000	61.000	40.000	16.500		18.000	143.000	93.000	48.000
9.500		10.000	103.000	61.000	40.000	17.000		18.000	143.000	93.000	48.000
9.520	3/8	10.000	103.000	61.000	40.000	17.500		18.000	143.000	93.000	48.000
9.600		10.000	103.000	61.000	40.000	18.000		18.000	143.000	93.000	48.000
9.700		10.000	103.000	61.000	40.000	18.500		20.000	153.000	101.000	50.000
9.800		10.000	103.000	61.000	40.000	19.000		20.000	153.000	101.000	50.000
9.900		10.000	103.000	61.000	40.000	19.500		20.000	153.000	101.000	50.000
9.920	25/64	10.000	103.000	61.000	40.000	20.000		20.000	153.000	101.000	50.000
10.000		10.000	103.000	61.000	40.000						
10.100		12.000	118.000	71.000	45.000						
10.200		12.000	118.000	71.000	45.000						
10.300		12.000	118.000	71.000	45.000						

TS 100 INOX

TS 100 R

GREY, MALLEABLE AND SPHEROIDAL CAST IRON,
CGI/ADI/CDI

ADVANTAGES AND CHARACTERISTICS

- ▼ **special geometry** with patented radius point grind ensures **maximum performance** and economic efficiency when machining CGI (Compacted Graphite Iron) and ADI (austempered ductile iron) as well as all conventional cast materials
- ▼ with its unique balance of face contour and flute profile, the TS 100 R ensures **stability**, dimensional accuracy and **process reliability**
- ▼ suitable for **drilling depths $\leq 7 \times D$**



significantly reduced wear thanks to **patented radius point grind**

stable point grinding with special web thinning guarantees precise spotting and consistently accurate hole quality

nanoFIRE coating for maximum wear resistance in abrasive cast materials

TS 150 GG

GREY, MALLEABLE AND SPHEROIDAL CAST IRON

ADVANTAGES AND CHARACTERISTICS

- ▼ **high-performance solid carbide drill** with coolant ducts for machining **short-chipping materials** such as cast iron, grey cast iron, malleable cast iron and ductile graphite iron
- ▼ for **accurately aligned boreholes**
- ▼ **coatings available** on request

specially adapted cutting geometry for cost-efficient machining of virtually any cast material

bright finish for optimum chip evacuation

special web thinning for precise drilling and low straightness deviation

four guide chamfers ensure the straightness and roundness of the borehole



TS-Drills with internal coolant

Article no. 89420



P	M	K	N	S	H
		•			

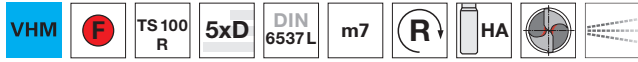

web thinning $\geq \varnothing 3.000$ • patented radius point grind • cutting edge straight (by lip correction)
 vermicular cast iron GGK and ADI, CDI • grey cast iron, malleable and spheroidal iron

TS 100 R | TS 150 GG

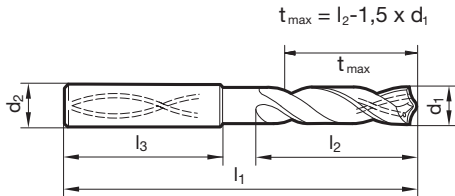

d1		d2 h6	l1	l2	l3	d1		d2 h6	l1	l2	l3
mm	inch	mm	mm	mm	mm	mm	inch	mm	mm	mm	mm
3.000		6.000	66.000	28.000	36.000	6.100		8.000	91.000	53.000	36.000
3.100		6.000	66.000	28.000	36.000	6.200		8.000	91.000	53.000	36.000
3.170	1/8	6.000	66.000	28.000	36.000	6.300		8.000	91.000	53.000	36.000
3.200		6.000	66.000	28.000	36.000	6.350	1/4	8.000	91.000	53.000	36.000
3.250		6.000	66.000	28.000	36.000	6.400		8.000	91.000	53.000	36.000
3.300		6.000	66.000	28.000	36.000	6.500		8.000	91.000	53.000	36.000
3.400		6.000	66.000	28.000	36.000	6.600		8.000	91.000	53.000	36.000
3.500		6.000	66.000	28.000	36.000	6.700		8.000	91.000	53.000	36.000
3.570	9/64	6.000	66.000	28.000	36.000	6.750	17/64	8.000	91.000	53.000	36.000
3.600		6.000	66.000	28.000	36.000	6.800		8.000	91.000	53.000	36.000
3.700		6.000	66.000	28.000	36.000	6.900		8.000	91.000	53.000	36.000
3.800		6.000	74.000	36.000	36.000	7.000		8.000	91.000	53.000	36.000
3.900		6.000	74.000	36.000	36.000	7.100		8.000	91.000	53.000	36.000
3.970	5/32	6.000	74.000	36.000	36.000	7.140	9/32	8.000	91.000	53.000	36.000
4.000		6.000	74.000	36.000	36.000	7.200		8.000	91.000	53.000	36.000
4.100		6.000	74.000	36.000	36.000	7.300		8.000	91.000	53.000	36.000
4.200		6.000	74.000	36.000	36.000	7.400		8.000	91.000	53.000	36.000
4.300		6.000	74.000	36.000	36.000	7.500		8.000	91.000	53.000	36.000
4.370	11/64	6.000	74.000	36.000	36.000	7.540	19/64	8.000	91.000	53.000	36.000
4.400		6.000	74.000	36.000	36.000	7.600		8.000	91.000	53.000	36.000
4.500		6.000	74.000	36.000	36.000	7.700		8.000	91.000	53.000	36.000
4.600		6.000	74.000	36.000	36.000	7.800		8.000	91.000	53.000	36.000
4.650		6.000	74.000	36.000	36.000	7.900		8.000	91.000	53.000	36.000
4.700		6.000	74.000	36.000	36.000	7.940	5/16	8.000	91.000	53.000	36.000
4.760	3/16	6.000	82.000	44.000	36.000	8.000		8.000	91.000	53.000	36.000
4.800		6.000	82.000	44.000	36.000	8.100		10.000	103.000	61.000	40.000
4.900		6.000	82.000	44.000	36.000	8.200		10.000	103.000	61.000	40.000
5.000		6.000	82.000	44.000	36.000	8.300		10.000	103.000	61.000	40.000
5.100		6.000	82.000	44.000	36.000	8.330	21/64	10.000	103.000	61.000	40.000
5.160	13/64	6.000	82.000	44.000	36.000	8.400		10.000	103.000	61.000	40.000
5.200		6.000	82.000	44.000	36.000	8.500		10.000	103.000	61.000	40.000
5.300		6.000	82.000	44.000	36.000	8.600		10.000	103.000	61.000	40.000
5.400		6.000	82.000	44.000	36.000	8.700		10.000	103.000	61.000	40.000
5.500		6.000	82.000	44.000	36.000	8.730	11/32	10.000	103.000	61.000	40.000
5.550		6.000	82.000	44.000	36.000	8.800		10.000	103.000	61.000	40.000
5.560	7/32	6.000	82.000	44.000	36.000	8.900		10.000	103.000	61.000	40.000
5.600		6.000	82.000	44.000	36.000	9.000		10.000	103.000	61.000	40.000
5.700		6.000	82.000	44.000	36.000	9.100		10.000	103.000	61.000	40.000
5.800		6.000	82.000	44.000	36.000	9.130	23/64	10.000	103.000	61.000	40.000
5.900		6.000	82.000	44.000	36.000	9.200		10.000	103.000	61.000	40.000
5.950	15/64	6.000	82.000	44.000	36.000	9.250		10.000	103.000	61.000	40.000
6.000		6.000	82.000	44.000	36.000	9.300		10.000	103.000	61.000	40.000



TS-Drills with internal coolant

d1 mm	inch	d2 h6 mm	l1 mm	l2 mm	l3 mm	d1 mm	inch	d2 h6 mm	l1 mm	l2 mm	l3 mm
9.400		10.000	103.000	61.000	40.000	13.000		14.000	124.000	77.000	45.000
9.500		10.000	103.000	61.000	40.000	13.100	33/64	14.000	124.000	77.000	45.000
9.520	3/8	10.000	103.000	61.000	40.000	13.300		14.000	124.000	77.000	45.000
9.600		10.000	103.000	61.000	40.000	13.400		14.000	124.000	77.000	45.000
9.700		10.000	103.000	61.000	40.000	13.500		14.000	124.000	77.000	45.000
9.800		10.000	103.000	61.000	40.000	13.700		14.000	124.000	77.000	45.000
9.900		10.000	103.000	61.000	40.000	13.800		14.000	124.000	77.000	45.000
9.920	25/64	10.000	103.000	61.000	40.000	13.900		14.000	124.000	77.000	45.000
10.000		10.000	103.000	61.000	40.000	14.000		14.000	124.000	77.000	45.000
10.100		12.000	118.000	71.000	45.000	14.100		16.000	133.000	83.000	48.000
10.200		12.000	118.000	71.000	45.000	14.200		16.000	133.000	83.000	48.000
10.300		12.000	118.000	71.000	45.000	14.290	9/16	16.000	133.000	83.000	48.000
10.320	13/32	12.000	118.000	71.000	45.000	14.300		16.000	133.000	83.000	48.000
10.400		12.000	118.000	71.000	45.000	14.400		16.000	133.000	83.000	48.000
10.500		12.000	118.000	71.000	45.000	14.500		16.000	133.000	83.000	48.000
10.600		12.000	118.000	71.000	45.000	14.600		16.000	133.000	83.000	48.000
10.700		12.000	118.000	71.000	45.000	14.700		16.000	133.000	83.000	48.000
10.720	27/64	12.000	118.000	71.000	45.000	14.900		16.000	133.000	83.000	48.000
10.800		12.000	118.000	71.000	45.000	15.000		16.000	133.000	83.000	48.000
10.900		12.000	118.000	71.000	45.000	15.100		16.000	133.000	83.000	48.000
11.000		12.000	118.000	71.000	45.000	15.200		16.000	133.000	83.000	48.000
11.100		12.000	118.000	71.000	45.000	15.300		16.000	133.000	83.000	48.000
11.110	7/16	12.000	118.000	71.000	45.000	15.400		16.000	133.000	83.000	48.000
11.200		12.000	118.000	71.000	45.000	15.500		16.000	133.000	83.000	48.000
11.300		12.000	118.000	71.000	45.000	15.600		16.000	133.000	83.000	48.000
11.400		12.000	118.000	71.000	45.000	15.700		16.000	133.000	83.000	48.000
11.500		12.000	118.000	71.000	45.000	15.800		16.000	133.000	83.000	48.000
11.600		12.000	118.000	71.000	45.000	15.870	5/8	16.000	133.000	83.000	48.000
11.700		12.000	118.000	71.000	45.000	15.900		16.000	133.000	83.000	48.000
11.800		12.000	118.000	71.000	45.000	16.000		16.000	133.000	83.000	48.000
11.900		12.000	118.000	71.000	45.000	16.500		18.000	143.000	93.000	48.000
11.910	15/32	12.000	118.000	71.000	45.000	16.670	21/32	18.000	143.000	93.000	48.000
12.000		12.000	118.000	71.000	45.000	17.000		18.000	143.000	93.000	48.000
12.100		14.000	124.000	77.000	45.000	17.500		18.000	143.000	93.000	48.000
12.200		14.000	124.000	77.000	45.000	18.000		18.000	143.000	93.000	48.000
12.300	31/64	14.000	124.000	77.000	45.000	18.500		20.000	153.000	101.000	50.000
12.400		14.000	124.000	77.000	45.000	19.000		20.000	153.000	101.000	50.000
12.500		14.000	124.000	77.000	45.000	19.500		20.000	153.000	101.000	50.000
12.600		14.000	124.000	77.000	45.000	20.000		20.000	153.000	101.000	50.000
12.700	1/2	14.000	124.000	77.000	45.000						
12.800		14.000	124.000	77.000	45.000						
12.900		14.000	124.000	77.000	45.000						

TS 100 R | TS 150 GG



TS-Drills with internal coolant

Article no. 89421



P	M	K	N	S	H
		•			



web thinning $\geq \varnothing 4.000$ • patented radius point grind • cutting edge straight (by lip correction)
 vermicular cast iron GGK and ADI, CDI • grey cast iron, malleable and spheroidal iron

TS 100 R | TS 150 GG

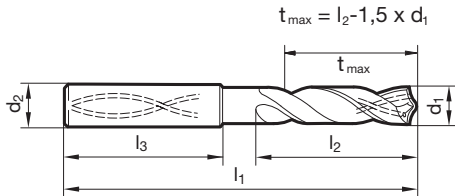

d1		d2 h6	l1	l2	l3	d1		d2 h6	l1	l2	l3
mm	inch	mm	mm	mm	mm	mm	inch	mm	mm	mm	mm
4.000		6.000	75.000	37.500	36.000	7.200		8.000	116.000	76.000	36.000
4.100		6.000	75.000	37.500	36.000	7.300		8.000	116.000	76.000	36.000
4.200		6.000	75.000	37.500	36.000	7.400		8.000	116.000	76.000	36.000
4.300		6.000	85.000	45.000	36.000	7.500		8.000	116.000	76.000	36.000
4.370	11/64	6.000	85.000	45.000	36.000	7.540	19/64	8.000	116.000	76.000	36.000
4.400		6.000	85.000	45.000	36.000	7.600		8.000	116.000	76.000	36.000
4.500		6.000	85.000	45.000	36.000	7.700		8.000	116.000	76.000	36.000
4.600		6.000	85.000	45.000	36.000	7.800		8.000	116.000	76.000	36.000
4.650		6.000	85.000	45.000	36.000	7.900		8.000	116.000	76.000	36.000
4.700		6.000	85.000	45.000	36.000	7.940	5/16	8.000	116.000	76.000	36.000
4.760	3/16	6.000	90.000	50.000	36.000	8.000		8.000	116.000	76.000	36.000
4.800		6.000	90.000	50.000	36.000	8.100		10.000	131.000	87.000	40.000
4.900		6.000	90.000	50.000	36.000	8.200		10.000	131.000	87.000	40.000
5.000		6.000	90.000	50.000	36.000	8.300		10.000	131.000	87.000	40.000
5.100		6.000	90.000	50.000	36.000	8.330	21/64	10.000	131.000	87.000	40.000
5.160	13/64	6.000	90.000	50.000	36.000	8.400		10.000	131.000	87.000	40.000
5.200		6.000	90.000	50.000	36.000	8.500		10.000	131.000	87.000	40.000
5.300		6.000	90.000	50.000	36.000	8.600		10.000	131.000	87.000	40.000
5.400		6.000	97.000	57.000	36.000	8.700		10.000	131.000	87.000	40.000
5.500		6.000	97.000	57.000	36.000	8.730	11/32	10.000	131.000	87.000	40.000
5.550		6.000	97.000	57.000	36.000	8.800		10.000	131.000	87.000	40.000
5.560	7/32	6.000	97.000	57.000	36.000	8.900		10.000	131.000	87.000	40.000
5.600		6.000	97.000	57.000	36.000	9.000		10.000	131.000	87.000	40.000
5.700		6.000	97.000	57.000	36.000	9.100		10.000	139.000	95.000	40.000
5.800		6.000	97.000	57.000	36.000	9.130	23/64	10.000	139.000	95.000	40.000
5.900		6.000	97.000	57.000	36.000	9.200		10.000	139.000	95.000	40.000
5.950	15/64	6.000	97.000	57.000	36.000	9.250		10.000	139.000	95.000	40.000
6.000		6.000	97.000	57.000	36.000	9.300		10.000	139.000	95.000	40.000
6.100		8.000	106.000	66.000	36.000	9.400		10.000	139.000	95.000	40.000
6.200		8.000	106.000	66.000	36.000	9.500		10.000	139.000	95.000	40.000
6.300		8.000	106.000	66.000	36.000	9.520	3/8	10.000	139.000	95.000	40.000
6.350	1/4	8.000	106.000	66.000	36.000	9.600		10.000	139.000	95.000	40.000
6.400		8.000	106.000	66.000	36.000	9.700		10.000	139.000	95.000	40.000
6.500		8.000	106.000	66.000	36.000	9.800		10.000	139.000	95.000	40.000
6.600		8.000	106.000	66.000	36.000	9.900		10.000	139.000	95.000	40.000
6.700		8.000	106.000	66.000	36.000	9.920	25/64	10.000	139.000	95.000	40.000
6.750	17/64	8.000	106.000	66.000	36.000	10.000		10.000	139.000	95.000	40.000
6.800		8.000	106.000	66.000	36.000	10.100		12.000	155.000	106.000	45.000
6.900		8.000	116.000	76.000	36.000	10.200		12.000	155.000	106.000	45.000
7.000		8.000	116.000	76.000	36.000	10.300		12.000	155.000	106.000	45.000
7.100		8.000	116.000	76.000	36.000	10.320	13/32	12.000	155.000	106.000	45.000
7.140	9/32	8.000	116.000	76.000	36.000	10.400		12.000	155.000	106.000	45.000



TS-Drills with internal coolant

d1 mm	inch	d2 h6 mm	l1 mm	l2 mm	l3 mm	d1 mm	inch	d2 h6 mm	l1 mm	l2 mm	l3 mm
10.500		12.000	155.000	106.000	45.000	14.000		14.000	182.000	133.000	45.000
10.600		12.000	155.000	106.000	45.000	14.100		16.000	204.000	152.000	48.000
10.700		12.000	155.000	106.000	45.000	14.200		16.000	204.000	152.000	48.000
10.720	27/64	12.000	155.000	106.000	45.000	14.290	9/16	16.000	204.000	152.000	48.000
10.800		12.000	155.000	106.000	45.000	14.300		16.000	204.000	152.000	48.000
10.900		12.000	155.000	106.000	45.000	14.400		16.000	204.000	152.000	48.000
11.000		12.000	155.000	106.000	45.000	14.500		16.000	204.000	152.000	48.000
11.100		12.000	163.000	114.000	45.000	14.600		16.000	204.000	152.000	48.000
11.110	7/16	12.000	163.000	114.000	45.000	14.700		16.000	204.000	152.000	48.000
11.200		12.000	163.000	114.000	45.000	14.900		16.000	204.000	152.000	48.000
11.300		12.000	163.000	114.000	45.000	15.000		16.000	204.000	152.000	48.000
11.400		12.000	163.000	114.000	45.000	15.100		16.000	204.000	152.000	48.000
11.500		12.000	163.000	114.000	45.000	15.200		16.000	204.000	152.000	48.000
11.600		12.000	163.000	114.000	45.000	15.300		16.000	204.000	152.000	48.000
11.700		12.000	163.000	114.000	45.000	15.400		16.000	204.000	152.000	48.000
11.800		12.000	163.000	114.000	45.000	15.500		16.000	204.000	152.000	48.000
11.900		12.000	163.000	114.000	45.000	15.600		16.000	204.000	152.000	48.000
11.910	15/32	12.000	163.000	114.000	45.000	15.700		16.000	204.000	152.000	48.000
12.000		12.000	163.000	114.000	45.000	15.800		16.000	204.000	152.000	48.000
12.100		14.000	182.000	133.000	45.000	15.870	5/8	16.000	204.000	152.000	48.000
12.200		14.000	182.000	133.000	45.000	15.900		16.000	204.000	152.000	48.000
12.300	31/64	14.000	182.000	133.000	45.000	16.000		16.000	204.000	152.000	48.000
12.400		14.000	182.000	133.000	45.000	16.500		18.000	223.000	171.000	48.000
12.500		14.000	182.000	133.000	45.000	16.670	21/32	18.000	223.000	171.000	48.000
12.600		14.000	182.000	133.000	45.000	17.000		18.000	223.000	171.000	48.000
12.700	1/2	14.000	182.000	133.000	45.000	17.500		18.000	223.000	171.000	48.000
12.800		14.000	182.000	133.000	45.000	18.000		18.000	223.000	171.000	48.000
12.900		14.000	182.000	133.000	45.000	18.500		20.000	244.000	190.000	50.000
13.000		14.000	182.000	133.000	45.000	19.000		20.000	244.000	190.000	50.000
13.100	33/64	14.000	182.000	133.000	45.000	19.500		20.000	244.000	190.000	50.000
13.300		14.000	182.000	133.000	45.000	20.000		20.000	244.000	190.000	50.000
13.400		14.000	182.000	133.000	45.000						
13.500		14.000	182.000	133.000	45.000						
13.700		14.000	182.000	133.000	45.000						
13.800		14.000	182.000	133.000	45.000						
13.900		14.000	182.000	133.000	45.000						

TS 100 R | TS 150 GG



TS-Drills with internal coolant

Article no. 89292



P	M	K	N	S	H
		•	○		

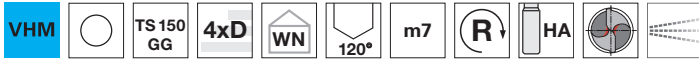

web thinning $\geq \varnothing 3.000$ • facet point grind • close diameter tolerances • very good surface quality of hole • observe coolant pressure
grey cast iron, malleable and spheroidal iron

TS 100 R | TS 150 GG

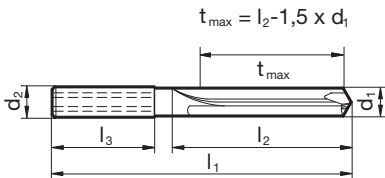

d1		d2 h6	l1	l2	l3	d1		d2 h6	l1	l2	l3
mm	inch	mm	mm	mm	mm	mm	inch	mm	mm	mm	mm
3.000		6.000	66.000	24.000	36.000	8.300		10.000	103.000	61.000	40.000
3.100		6.000	66.000	24.000	36.000	8.400		10.000	103.000	61.000	40.000
3.200		6.000	66.000	24.000	36.000	8.500		10.000	103.000	61.000	40.000
3.300		6.000	66.000	24.000	36.000	8.700		10.000	103.000	61.000	40.000
3.400		6.000	66.000	24.000	36.000	9.000		10.000	103.000	61.000	40.000
3.500		6.000	66.000	24.000	36.000	9.400		10.000	103.000	61.000	40.000
3.600		6.000	66.000	24.000	36.000	10.000		10.000	103.000	61.000	40.000
3.700		6.000	66.000	24.000	36.000	10.200		12.000	118.000	71.000	45.000
3.800		6.000	74.000	30.000	36.000	10.500		12.000	118.000	71.000	45.000
3.900		6.000	74.000	30.000	36.000	11.000		12.000	118.000	71.000	45.000
4.000		6.000	74.000	30.000	36.000	11.500		12.000	118.000	71.000	45.000
4.200		6.000	74.000	30.000	36.000	12.000		12.000	118.000	71.000	45.000
5.000		6.000	74.000	36.000	36.000	12.300	31/64	14.000	124.000	74.000	45.000
5.100		6.000	74.000	36.000	36.000	12.500		14.000	124.000	74.000	45.000
5.300		6.000	74.000	36.000	36.000	12.700	1/2	14.000	124.000	74.000	45.000
5.400		6.000	74.000	36.000	36.000	13.000		14.000	124.000	74.000	45.000
5.900		6.000	74.000	36.000	36.000	14.000		14.000	124.000	74.000	45.000
6.000		6.000	74.000	36.000	36.000	15.000		16.000	133.000	83.000	48.000
6.200		8.000	91.000	53.000	36.000	16.000		16.000	133.000	83.000	48.000
6.300		8.000	91.000	53.000	36.000	16.500		18.000	143.000	93.000	48.000
6.400		8.000	91.000	53.000	36.000	17.000		18.000	143.000	93.000	48.000
6.600		8.000	91.000	53.000	36.000	17.500		18.000	143.000	93.000	48.000
6.700		8.000	91.000	53.000	36.000	18.000		18.000	143.000	93.000	48.000
6.800		8.000	91.000	53.000	36.000	19.000		20.000	153.000	101.000	50.000
7.000		8.000	91.000	53.000	36.000	20.000		20.000	153.000	101.000	50.000
7.400		8.000	91.000	53.000	36.000						
7.500		8.000	91.000	53.000	36.000						
8.000		8.000	91.000	53.000	36.000						
8.100		10.000	103.000	61.000	40.000						
8.200		10.000	103.000	61.000	40.000						



TS-Drills with internal coolant

Article no. 89294



P	M	K	N	S	H
		•	○		

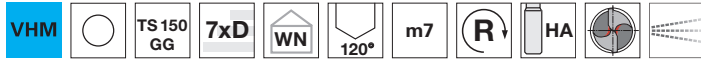

web thinning $\geq \varnothing 3.000$ • relieved cone • close diameter tolerances • very good surface quality of hole • observe optimal coolant pressure

grey cast iron, malleable and spheroidal iron

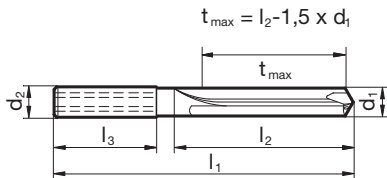

d1	inch	d2 h6	l1	l2	l3	d1	inch	d2 h6	l1	l2	l3
mm		mm	mm	mm	mm	mm		mm	mm	mm	mm
3.000		6.000	74.000	32.000	36.000	9.500		10.000	139.000	95.000	40.000
3.100		6.000	74.000	32.000	36.000	10.000		10.000	139.000	95.000	40.000
3.200		6.000	74.000	32.000	36.000	10.200		12.000	163.000	114.000	45.000
3.300		6.000	74.000	32.000	36.000	10.500		12.000	163.000	114.000	45.000
3.400		6.000	74.000	34.000	36.000	11.000		12.000	163.000	114.000	45.000
3.500		6.000	74.000	34.000	36.000	11.500		12.000	163.000	114.000	45.000
3.600		6.000	74.000	34.000	36.000	12.000		12.000	163.000	114.000	45.000
3.700		6.000	74.000	34.000	36.000	12.300	31/64	14.000	182.000	133.000	45.000
3.800		6.000	97.000	45.000	36.000	12.500		14.000	182.000	133.000	45.000
3.900		6.000	97.000	45.000	36.000	12.700	1/2	14.000	182.000	133.000	45.000
4.000		6.000	97.000	45.000	36.000	13.000		14.000	182.000	133.000	45.000
4.100		6.000	97.000	45.000	36.000	13.500		14.000	182.000	133.000	45.000
4.200		6.000	97.000	45.000	36.000	14.000		14.000	182.000	133.000	45.000
4.300		6.000	97.000	45.000	36.000	14.500		16.000	204.000	152.000	48.000
4.400		6.000	97.000	45.000	36.000	15.000		16.000	204.000	152.000	48.000
4.500		6.000	97.000	45.000	36.000	15.500		16.000	204.000	152.000	48.000
4.700		6.000	97.000	45.000	36.000	16.000		16.000	204.000	152.000	48.000
4.800		6.000	97.000	57.000	36.000	16.500		18.000	223.000	171.000	48.000
4.900		6.000	97.000	57.000	36.000	17.000		18.000	223.000	171.000	48.000
5.000		6.000	97.000	57.000	36.000	17.500		18.000	223.000	171.000	48.000
5.500		6.000	97.000	57.000	36.000	18.000		18.000	223.000	171.000	48.000
6.000		6.000	97.000	57.000	36.000	18.500		20.000	244.000	190.000	50.000
6.500		8.000	116.000	76.000	36.000	19.000		20.000	244.000	190.000	50.000
6.800		8.000	116.000	76.000	36.000	19.500		20.000	244.000	190.000	50.000
7.000		8.000	116.000	76.000	36.000	20.000		20.000	244.000	190.000	50.000
7.500		8.000	116.000	76.000	36.000						
7.800		8.000	116.000	76.000	36.000						
8.000		8.000	116.000	76.000	36.000						
8.500		10.000	139.000	95.000	40.000						
9.000		10.000	139.000	95.000	40.000						

TS 100 R | TS 150 GG



TS-Drills with internal coolant

Article no. 89293



P	M	K	N	S	H
		•	○		

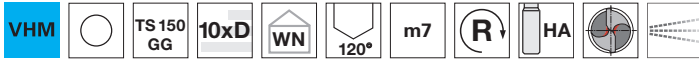

web thinning $\geq \varnothing 3.000$ • relieved cone • close diameter tolerances • very good surface quality of hole • observe optimal coolant pressure

grey cast iron, malleable and spheroidal iron

TS 100 R | TS 150 GG

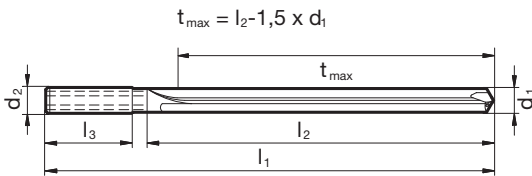

d1		d2 h6	l1	l2	l3	d1		d2 h6	l1	l2	l3
mm	inch	mm	mm	mm	mm	mm	inch	mm	mm	mm	mm
3.000		6.000	91.000	42.000	36.000	9.000		10.000	175.000	130.000	40.000
3.100		6.000	91.000	42.000	36.000	9.500		10.000	175.000	130.000	40.000
3.170	1/8	6.000	91.000	42.000	36.000	9.520	3/8	10.000	175.000	130.000	40.000
3.200		6.000	91.000	42.000	36.000	10.000		10.000	175.000	130.000	40.000
3.250		6.000	91.000	42.000	36.000	10.200		12.000	209.000	159.000	45.000
3.300		6.000	91.000	42.000	36.000	10.500		12.000	209.000	159.000	45.000
3.500		6.000	91.000	48.000	36.000	10.720	27/64	12.000	209.000	159.000	45.000
3.570	9/64	6.000	91.000	48.000	36.000	11.000		12.000	209.000	159.000	45.000
3.600		6.000	91.000	48.000	36.000	11.500		12.000	209.000	159.000	45.000
3.700		6.000	91.000	48.000	36.000	12.000		12.000	209.000	159.000	45.000
3.800		6.000	121.000	77.000	36.000	12.500		14.000	233.000	183.000	45.000
3.900		6.000	121.000	77.000	36.000	12.700	1/2	14.000	233.000	183.000	45.000
3.970	5/32	6.000	121.000	77.000	36.000	13.000		14.000	233.000	183.000	45.000
4.000		6.000	121.000	77.000	36.000	13.500		14.000	233.000	183.000	45.000
4.200		6.000	121.000	77.000	36.000	14.000		14.000	233.000	183.000	45.000
4.400		6.000	121.000	77.000	36.000	14.500		16.000	260.000	207.000	48.000
4.500		6.000	121.000	77.000	36.000	15.000		16.000	260.000	207.000	48.000
5.000		6.000	121.000	82.000	36.000	15.500		16.000	260.000	207.000	48.000
5.500		6.000	121.000	82.000	36.000	16.000		16.000	260.000	207.000	48.000
6.000		6.000	121.000	82.000	36.000	17.500		18.000	284.000	231.000	48.000
6.350	1/4	8.000	146.000	106.000	36.000	18.000		18.000	284.000	231.000	48.000
6.500		8.000	146.000	106.000	36.000	20.000		20.000	308.000	255.000	50.000
6.800		8.000	146.000	106.000	36.000						
7.000		8.000	146.000	106.000	36.000						
7.140	9/32	8.000	146.000	106.000	36.000						
7.500		8.000	146.000	106.000	36.000						
7.800		8.000	146.000	106.000	36.000						
8.000		8.000	146.000	106.000	36.000						
8.500		10.000	175.000	130.000	40.000						
8.730	11/32	10.000	175.000	130.000	40.000						

APPLICATION EXAMPLE HOUSING

Tool type	TS 100 R
Article no.	89420
Diameter	17 mm
Drilling depth	50 mm
Material	EN-GJS-400-15
Cooling	IC 20 bar
Lubricant	Soluble oil
Machine	BAZ
v_c	160 m/min
f	0.6 mm/rev.
Tool life	305 m

TS 100 ALU

ALUMINIUM, COPPER, BRASS AND
BRONZE ALLOYS, PLASTICS

ADVANTAGES AND CHARACTERISTICS

- ▼ **reliable chip evacuation** and **perfect cutting performance** – particularly in aluminium, copper, brass and bronze alloys as well as plastics
- ▼ **optimal chip formation** across the entire spectrum of materials – from soft, elastic non-ferrous alloys to brittle cast aluminium or brass alloys
- ▼ **low processing temperatures** prevent the formation of built-up edges when machining non-ferrous metals

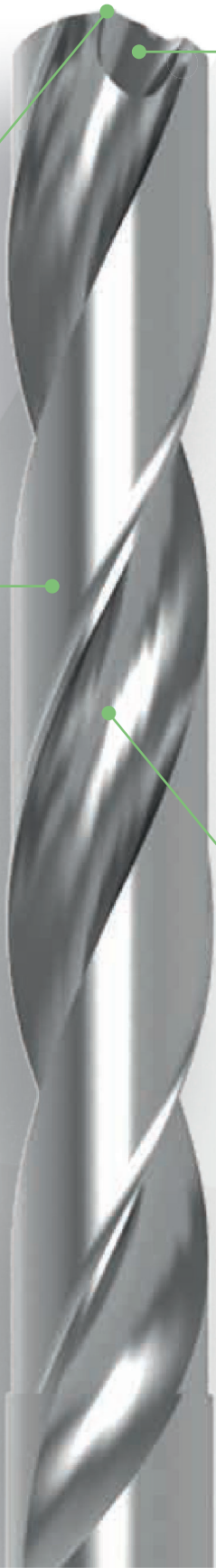

sharp, micro-treated cutting edges for perfect cutting performance – including in heat-treated AISi alloys

bright finish for optimum chip evacuation

- ▼ **open point geometry** and **concave cutting edge shape** for optimum chip formation
- ▼ **high surface finish qualities** in the **web thinning, cutting face** and **clearance rake** areas significantly reduce the processing temperature

special grade of carbide for machining non-ferrous metals

TS 150 GG

ALUMINIUM, COPPER, BRASS AND
BRONZE ALLOYS

ADVANTAGES AND CHARACTERISTICS

- ▼ **high-performance solid carbide drill** with coolant ducts for machining **short-chipping materials** such as aluminium alloys with a high silicon content
- ▼ for **accurately aligned boreholes**
- ▼ drilling with **high metal removal rates**
- ▼ **coatings available** on request

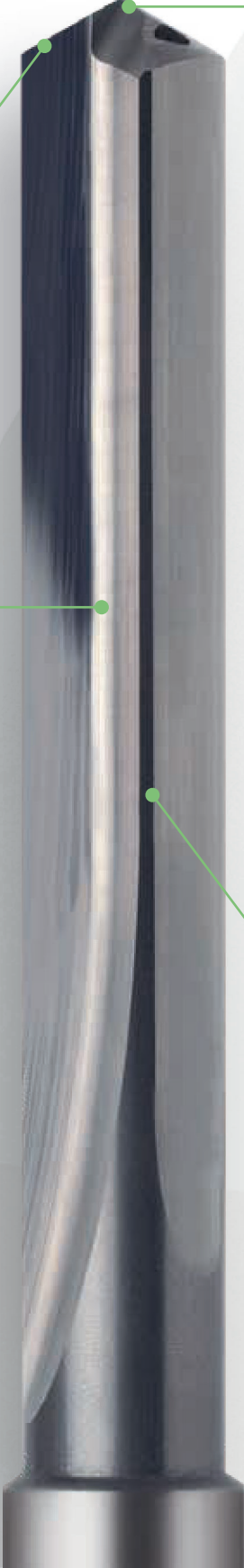

specially adapted cutting geometry for cost-efficient machining of virtually any aluminium and cast aluminium alloys

bright finish for optimum chip evacuation

special web thinning for precise drilling and low straightness deviation

four guide chamfers ensure the straightness and roundness of the borehole



TS-Drills with internal coolant

Article no. 89560



P	M	K	N	S	H
			•		

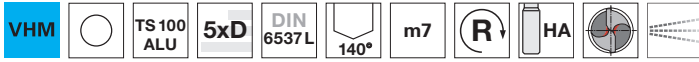

web thinning $\geq \varnothing 3.000$ • relieved cone • main cutting edge form concave • optimised cutting geometry
 aluminium and Al alloys • copper, brass and bronze alloys • plastics

TS 100 ALU | TS 150 GG

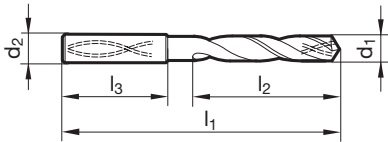

d1		d2 h6	l1	l2	l3	d1		d2 h6	l1	l2	l3
mm	inch	mm	mm	mm	mm	mm	inch	mm	mm	mm	mm
3.000		6.000	66.000	28.000	36.000	6.100		8.000	91.000	53.000	36.000
3.100		6.000	66.000	28.000	36.000	6.200		8.000	91.000	53.000	36.000
3.170	1/8	6.000	66.000	28.000	36.000	6.300		8.000	91.000	53.000	36.000
3.200		6.000	66.000	28.000	36.000	6.350	1/4	8.000	91.000	53.000	36.000
3.250		6.000	66.000	28.000	36.000	6.400		8.000	91.000	53.000	36.000
3.300		6.000	66.000	28.000	36.000	6.500		8.000	91.000	53.000	36.000
3.400		6.000	66.000	28.000	36.000	6.600		8.000	91.000	53.000	36.000
3.500		6.000	66.000	28.000	36.000	6.700		8.000	91.000	53.000	36.000
3.570	9/64	6.000	66.000	28.000	36.000	6.750	17/64	8.000	91.000	53.000	36.000
3.600		6.000	66.000	28.000	36.000	6.800		8.000	91.000	53.000	36.000
3.700		6.000	66.000	28.000	36.000	6.900		8.000	91.000	53.000	36.000
3.800		6.000	74.000	36.000	36.000	7.000		8.000	91.000	53.000	36.000
3.900		6.000	74.000	36.000	36.000	7.100		8.000	91.000	53.000	36.000
3.970	5/32	6.000	74.000	36.000	36.000	7.140	9/32	8.000	91.000	53.000	36.000
4.000		6.000	74.000	36.000	36.000	7.200		8.000	91.000	53.000	36.000
4.100		6.000	74.000	36.000	36.000	7.300		8.000	91.000	53.000	36.000
4.200		6.000	74.000	36.000	36.000	7.400		8.000	91.000	53.000	36.000
4.300		6.000	74.000	36.000	36.000	7.500		8.000	91.000	53.000	36.000
4.370	11/64	6.000	74.000	36.000	36.000	7.540	19/64	8.000	91.000	53.000	36.000
4.400		6.000	74.000	36.000	36.000	7.600		8.000	91.000	53.000	36.000
4.500		6.000	74.000	36.000	36.000	7.700		8.000	91.000	53.000	36.000
4.600		6.000	74.000	36.000	36.000	7.800		8.000	91.000	53.000	36.000
4.650		6.000	74.000	36.000	36.000	7.900		8.000	91.000	53.000	36.000
4.700		6.000	74.000	36.000	36.000	7.940	5/16	8.000	91.000	53.000	36.000
4.760	3/16	6.000	82.000	44.000	36.000	8.000		8.000	91.000	53.000	36.000
4.800		6.000	82.000	44.000	36.000	8.100		10.000	103.000	61.000	40.000
4.900		6.000	82.000	44.000	36.000	8.200		10.000	103.000	61.000	40.000
5.000		6.000	82.000	44.000	36.000	8.300		10.000	103.000	61.000	40.000
5.100		6.000	82.000	44.000	36.000	8.330	21/64	10.000	103.000	61.000	40.000
5.160	13/64	6.000	82.000	44.000	36.000	8.400		10.000	103.000	61.000	40.000
5.200		6.000	82.000	44.000	36.000	8.500		10.000	103.000	61.000	40.000
5.300		6.000	82.000	44.000	36.000	8.600		10.000	103.000	61.000	40.000
5.400		6.000	82.000	44.000	36.000	8.700		10.000	103.000	61.000	40.000
5.500		6.000	82.000	44.000	36.000	8.730	11/32	10.000	103.000	61.000	40.000
5.550		6.000	82.000	44.000	36.000	8.800		10.000	103.000	61.000	40.000
5.560	7/32	6.000	82.000	44.000	36.000	8.900		10.000	103.000	61.000	40.000
5.600		6.000	82.000	44.000	36.000	9.000		10.000	103.000	61.000	40.000
5.700		6.000	82.000	44.000	36.000	9.100		10.000	103.000	61.000	40.000
5.800		6.000	82.000	44.000	36.000	9.130	23/64	10.000	103.000	61.000	40.000
5.900		6.000	82.000	44.000	36.000	9.200		10.000	103.000	61.000	40.000
5.950	15/64	6.000	82.000	44.000	36.000	9.250		10.000	103.000	61.000	40.000
6.000		6.000	82.000	44.000	36.000	9.300		10.000	103.000	61.000	40.000



TS-Drills with internal coolant

d1 mm	inch	d2 h6 mm	l1 mm	l2 mm	l3 mm	d1 mm	inch	d2 h6 mm	l1 mm	l2 mm	l3 mm
9.340		10.000	103.000	61.000	40.000	13.300		14.000	124.000	77.000	45.000
9.400		10.000	103.000	61.000	40.000	13.400		14.000	124.000	77.000	45.000
9.500		10.000	103.000	61.000	40.000	13.500		14.000	124.000	77.000	45.000
9.520	3/8	10.000	103.000	61.000	40.000	13.700		14.000	124.000	77.000	45.000
9.600		10.000	103.000	61.000	40.000	13.800		14.000	124.000	77.000	45.000
9.700		10.000	103.000	61.000	40.000	14.000		14.000	124.000	77.000	45.000
9.800		10.000	103.000	61.000	40.000	14.100		16.000	133.000	83.000	48.000
9.900		10.000	103.000	61.000	40.000	14.200		16.000	133.000	83.000	48.000
9.920	25/64	10.000	103.000	61.000	40.000	14.290	9/16	16.000	133.000	83.000	48.000
10.000		10.000	103.000	61.000	40.000	14.300		16.000	133.000	83.000	48.000
10.100		12.000	118.000	71.000	45.000	14.400		16.000	133.000	83.000	48.000
10.200		12.000	118.000	71.000	45.000	14.500		16.000	133.000	83.000	48.000
10.300		12.000	118.000	71.000	45.000	14.700		16.000	133.000	83.000	48.000
10.320	13/32	12.000	118.000	71.000	45.000	14.800		16.000	133.000	83.000	48.000
10.400		12.000	118.000	71.000	45.000	15.000		16.000	133.000	83.000	48.000
10.500		12.000	118.000	71.000	45.000	15.100		16.000	133.000	83.000	48.000
10.600		12.000	118.000	71.000	45.000	15.200		16.000	133.000	83.000	48.000
10.700		12.000	118.000	71.000	45.000	15.300		16.000	133.000	83.000	48.000
10.800		12.000	118.000	71.000	45.000	15.500		16.000	133.000	83.000	48.000
10.900		12.000	118.000	71.000	45.000	15.700		16.000	133.000	83.000	48.000
11.000		12.000	118.000	71.000	45.000	15.800		16.000	133.000	83.000	48.000
11.100		12.000	118.000	71.000	45.000	16.000		16.000	133.000	83.000	48.000
11.110	7/16	12.000	118.000	71.000	45.000	16.500		18.000	143.000	93.000	48.000
11.200		12.000	118.000	71.000	45.000	16.700		18.000	143.000	93.000	48.000
11.300		12.000	118.000	71.000	45.000	16.900		18.000	143.000	93.000	48.000
11.400		12.000	118.000	71.000	45.000	17.000		18.000	143.000	93.000	48.000
11.500		12.000	118.000	71.000	45.000	17.500		18.000	143.000	93.000	48.000
11.600		12.000	118.000	71.000	45.000	17.700		18.000	143.000	93.000	48.000
11.700		12.000	118.000	71.000	45.000	18.000		18.000	143.000	93.000	48.000
11.800		12.000	118.000	71.000	45.000	18.500		20.000	153.000	101.000	50.000
11.900		12.000	118.000	71.000	45.000	18.900		20.000	153.000	101.000	50.000
11.910	15/32	12.000	118.000	71.000	45.000	19.000		20.000	153.000	101.000	50.000
12.000		12.000	118.000	71.000	45.000	19.050	3/4	20.000	153.000	101.000	50.000
12.100		14.000	124.000	77.000	45.000	19.300		20.000	153.000	101.000	50.000
12.200		14.000	124.000	77.000	45.000	19.500		20.000	153.000	101.000	50.000
12.500		14.000	124.000	77.000	45.000	20.000		20.000	153.000	101.000	50.000
12.600		14.000	124.000	77.000	45.000						
12.700	1/2	14.000	124.000	77.000	45.000						
12.800		14.000	124.000	77.000	45.000						
12.900		14.000	124.000	77.000	45.000						
13.000		14.000	124.000	77.000	45.000						
13.100	33/64	14.000	124.000	77.000	45.000						

TS 100 ALU | TS 150 GG



TS-Drills with internal coolant

Article no. 89295



P	M	K	N	S	H
		○	●		

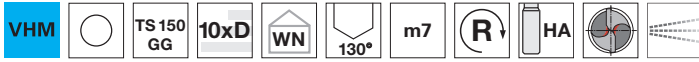

web thinning $\geq \varnothing 3.000$ • facet point grind • close diameter tolerances • very good surface quality of hole • observe optimal coolant pressure

aluminium and Al alloys • copper, brass and bronze alloys • plastics

$$t_{max} = l_2 - 1,5 \times d_1$$

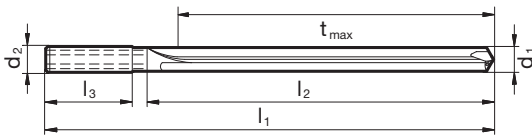

d1		d2 h6	l1	l2	l3	d1		d2 h6	l1	l2	l3
mm	inch	mm	mm	mm	mm	mm	inch	mm	mm	mm	mm
3.000		6.000	91.000	42.000	36.000	8.500		10.000	175.000	130.000	40.000
3.100		6.000	91.000	42.000	36.000	8.730	11/32	10.000	175.000	130.000	40.000
3.300		6.000	91.000	42.000	36.000	9.000		10.000	175.000	130.000	40.000
3.500		6.000	91.000	48.000	36.000	9.130	23/64	10.000	175.000	130.000	40.000
3.600		6.000	91.000	48.000	36.000	9.500		10.000	175.000	130.000	40.000
3.800		6.000	121.000	77.000	36.000	9.520	3/8	10.000	175.000	130.000	40.000
4.000		6.000	121.000	77.000	36.000	10.000		10.000	175.000	130.000	40.000
4.400		6.000	121.000	77.000	36.000	10.320	13/32	12.000	209.000	159.000	45.000
4.700		6.000	121.000	77.000	36.000	10.500		12.000	209.000	159.000	45.000
4.800		6.000	121.000	82.000	36.000	11.000		12.000	209.000	159.000	45.000
4.900		6.000	121.000	82.000	36.000	11.110	7/16	12.000	209.000	159.000	45.000
5.000		6.000	121.000	82.000	36.000	11.510	29/64	12.000	209.000	159.000	45.000
5.500		6.000	121.000	82.000	36.000	12.000		12.000	209.000	159.000	45.000
6.000		6.000	121.000	82.000	36.000	12.300	31/64	14.000	233.000	183.000	45.000
6.350	1/4	8.000	146.000	106.000	36.000	12.700	1/2	14.000	233.000	183.000	45.000
6.500		8.000	146.000	106.000	36.000	13.000		14.000	233.000	183.000	45.000
6.800		8.000	146.000	106.000	36.000	14.000		14.000	233.000	183.000	45.000
7.000		8.000	146.000	106.000	36.000	15.000		16.000	260.000	207.000	48.000
7.140	9/32	8.000	146.000	106.000	36.000	15.500		16.000	260.000	207.000	48.000
7.500		8.000	146.000	106.000	36.000	16.000		16.000	260.000	207.000	48.000
7.800		8.000	146.000	106.000	36.000	17.500		18.000	284.000	231.000	48.000
7.940	5/16	8.000	146.000	106.000	36.000	18.000		18.000	284.000	231.000	48.000
8.000		8.000	146.000	106.000	36.000	18.500		20.000	308.000	255.000	50.000
8.330	21/64	10.000	175.000	130.000	40.000	19.500		20.000	308.000	255.000	50.000

TS 100 ALU | TS 150 GG

APPLICATION EXAMPLE HOUSING

Tool type	TS 100 ALU
Article no.	89560
Diameter	10 mm
Drilling depth	50 mm
Material	G-AISI9Mg
Cooling	IC 60 bar
Lubricant	Soluble oil
Machine	BAZ
v_c	310 m/min
f	0.5 mm/rev.
Tool life	80 m

TS 100 H

ALLOYED AND UNALLOYED HIGH-TENSILE STEELS,
HARDENED STEELS, SPECIAL AND TITANIUM ALLOYS

ADVANTAGES AND CHARACTERISTICS

- ▼ high-tensile materials and special alloys can be machined **precisely** and **efficiently** thanks to a recently developed cutting geometry and an extremely hard **TiAlSiN coating**
- ▼ the **ideal solution** for applications in a range of fields, including the **automotive industry, aviation and aerospace technology, power plant construction** and the **chemicals industry**



the **negative chamfer** protects the cutting edges and ensures an exceptional surface finish on the component

special flute profile for perfect chip evacuation even in long-chipping materials

robust cutting edge geometry and optimum chip formation due to **cone relief point grinding** with **concave cutting edges** and special **web thinning**

four guide chamfers for maximum borehole quality and minimal wear of the cutting edges

The new **TiAlSiN coating** developed in-house is one of the hardest nitride-based coatings on the market. Thanks to its nano-composite structure with a layer made up of TiAlN and SiN, it achieves the **extreme hardness of 5500 HV**.



TS-Drills without internal coolant

Article no. 89422



P	M	K	N	S	H
•				•	○

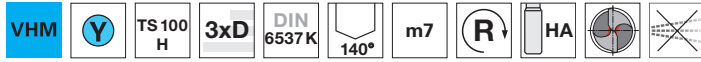

web thinning $\geq \varnothing 3.000$ • relieved cone • main cutting edge is slightly concave • optimised cutting geometry
 alloyed and high tensile steels up to 1400 N/mm² • Inconel, Hastelloy, Monel • Titanium and Titanium alloys

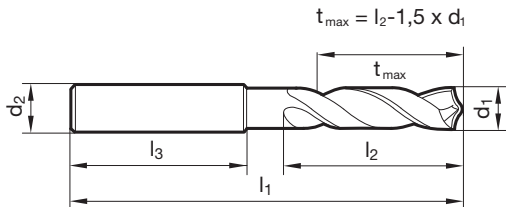

d1		d2 h6	l1	l2	l3	d1		d2 h6	l1	l2	l3
mm	inch	mm	mm	mm	mm	mm	inch	mm	mm	mm	mm
3.000		6.000	62.000	20.000	36.000	6.100		8.000	79.000	34.000	36.000
3.100		6.000	62.000	20.000	36.000	6.200		8.000	79.000	34.000	36.000
3.170	1/8	6.000	62.000	20.000	36.000	6.300		8.000	79.000	34.000	36.000
3.200		6.000	62.000	20.000	36.000	6.350	1/4	8.000	79.000	34.000	36.000
3.250		6.000	62.000	20.000	36.000	6.400		8.000	79.000	34.000	36.000
3.300		6.000	62.000	20.000	36.000	6.500		8.000	79.000	34.000	36.000
3.400		6.000	62.000	20.000	36.000	6.600		8.000	79.000	34.000	36.000
3.500		6.000	62.000	20.000	36.000	6.700		8.000	79.000	34.000	36.000
3.570	9/64	6.000	62.000	20.000	36.000	6.750	17/64	8.000	79.000	34.000	36.000
3.600		6.000	62.000	20.000	36.000	6.800		8.000	79.000	34.000	36.000
3.700		6.000	62.000	20.000	36.000	6.900		8.000	79.000	34.000	36.000
3.800		6.000	66.000	24.000	36.000	7.000		8.000	79.000	34.000	36.000
3.900		6.000	66.000	24.000	36.000	7.100		8.000	79.000	41.000	36.000
3.970	5/32	6.000	66.000	24.000	36.000	7.140	9/32	8.000	79.000	41.000	36.000
4.000		6.000	66.000	24.000	36.000	7.200		8.000	79.000	41.000	36.000
4.100		6.000	66.000	24.000	36.000	7.300		8.000	79.000	41.000	36.000
4.200		6.000	66.000	24.000	36.000	7.400		8.000	79.000	41.000	36.000
4.300		6.000	66.000	24.000	36.000	7.500		8.000	79.000	41.000	36.000
4.370	11/64	6.000	66.000	24.000	36.000	7.540	19/64	8.000	79.000	41.000	36.000
4.400		6.000	66.000	24.000	36.000	7.600		8.000	79.000	41.000	36.000
4.500		6.000	66.000	24.000	36.000	7.700		8.000	79.000	41.000	36.000
4.600		6.000	66.000	24.000	36.000	7.800		8.000	79.000	41.000	36.000
4.650		6.000	66.000	24.000	36.000	7.900		8.000	79.000	41.000	36.000
4.700		6.000	66.000	24.000	36.000	7.940	5/16	8.000	79.000	41.000	36.000
4.760	3/16	6.000	66.000	28.000	36.000	8.000		8.000	79.000	41.000	36.000
4.800		6.000	66.000	28.000	36.000	8.100		10.000	89.000	47.000	40.000
4.900		6.000	66.000	28.000	36.000	8.200		10.000	89.000	47.000	40.000
5.000		6.000	66.000	28.000	36.000	8.300		10.000	89.000	47.000	40.000
5.100		6.000	66.000	28.000	36.000	8.330	21/64	10.000	89.000	47.000	40.000
5.160	13/64	6.000	66.000	28.000	36.000	8.400		10.000	89.000	47.000	40.000
5.200		6.000	66.000	28.000	36.000	8.500		10.000	89.000	47.000	40.000
5.300		6.000	66.000	28.000	36.000	8.600		10.000	89.000	47.000	40.000
5.400		6.000	66.000	28.000	36.000	8.700		10.000	89.000	47.000	40.000
5.500		6.000	66.000	28.000	36.000	8.730	11/32	10.000	89.000	47.000	40.000
5.550		6.000	66.000	28.000	36.000	8.800		10.000	89.000	47.000	40.000
5.560	7/32	6.000	66.000	28.000	36.000	8.900		10.000	89.000	47.000	40.000
5.600		6.000	66.000	28.000	36.000	9.000		10.000	89.000	47.000	40.000
5.700		6.000	66.000	28.000	36.000	9.100		10.000	89.000	47.000	40.000
5.800		6.000	66.000	28.000	36.000	9.130	23/64	10.000	89.000	47.000	40.000
5.900		6.000	66.000	28.000	36.000	9.200		10.000	89.000	47.000	40.000
5.950	15/64	6.000	66.000	28.000	36.000	9.250		10.000	89.000	47.000	40.000
6.000		6.000	66.000	28.000	36.000	9.300		10.000	89.000	47.000	40.000

TS 100 H



TS-Drills without internal coolant

d1 mm	inch	d2 h6 mm	l1 mm	l2 mm	l3 mm	d1 mm	inch	d2 h6 mm	l1 mm	l2 mm	l3 mm
9.400		10.000	89.000	47.000	40.000	13.000		14.000	107.000	60.000	45.000
9.500		10.000	89.000	47.000	40.000	13.300		14.000	107.000	60.000	45.000
9.520	3/8	10.000	89.000	47.000	40.000	13.500		14.000	107.000	60.000	45.000
9.600		10.000	89.000	47.000	40.000	13.700		14.000	107.000	60.000	45.000
9.700		10.000	89.000	47.000	40.000	14.000		14.000	107.000	60.000	45.000
9.800		10.000	89.000	47.000	40.000	14.200		16.000	115.000	65.000	48.000
9.900		10.000	89.000	47.000	40.000	14.290	9/16	16.000	115.000	65.000	48.000
9.920	25/64	10.000	89.000	47.000	40.000	14.300		16.000	115.000	65.000	48.000
10.000		10.000	89.000	47.000	40.000	14.500		16.000	115.000	65.000	48.000
10.100		12.000	102.000	55.000	45.000	14.700		16.000	115.000	65.000	48.000
10.200		12.000	102.000	55.000	45.000	15.000		16.000	115.000	65.000	48.000
10.300		12.000	102.000	55.000	45.000	15.200		16.000	115.000	65.000	48.000
10.320	13/32	12.000	102.000	55.000	45.000	15.300		16.000	115.000	65.000	48.000
10.400		12.000	102.000	55.000	45.000	15.500		16.000	115.000	65.000	48.000
10.500		12.000	102.000	55.000	45.000	15.700		16.000	115.000	65.000	48.000
10.600		12.000	102.000	55.000	45.000	16.000		16.000	115.000	65.000	48.000
10.700		12.000	102.000	55.000	45.000	16.300		18.000	123.000	73.000	48.000
10.800		12.000	102.000	55.000	45.000	16.500		18.000	123.000	73.000	48.000
10.900		12.000	102.000	55.000	45.000	16.900		18.000	123.000	73.000	48.000
11.000		12.000	102.000	55.000	45.000	17.000		18.000	123.000	73.000	48.000
11.100		12.000	102.000	55.000	45.000	17.300		18.000	123.000	73.000	48.000
11.110	7/16	12.000	102.000	55.000	45.000	17.500		18.000	123.000	73.000	48.000
11.200		12.000	102.000	55.000	45.000	18.000		18.000	123.000	73.000	48.000
11.300		12.000	102.000	55.000	45.000	18.500		20.000	131.000	79.000	50.000
11.400		12.000	102.000	55.000	45.000	18.900		20.000	131.000	79.000	50.000
11.500		12.000	102.000	55.000	45.000	19.000		20.000	131.000	79.000	50.000
11.600		12.000	102.000	55.000	45.000	19.050	3/4	20.000	131.000	79.000	50.000
11.700		12.000	102.000	55.000	45.000	19.300		20.000	131.000	79.000	50.000
11.800		12.000	102.000	55.000	45.000	19.500		20.000	131.000	79.000	50.000
11.900		12.000	102.000	55.000	45.000	20.000		20.000	131.000	79.000	50.000
11.910	15/32	12.000	102.000	55.000	45.000						
12.000		12.000	102.000	55.000	45.000						
12.200		14.000	107.000	60.000	45.000						
12.500		14.000	107.000	60.000	45.000						
12.700	1/2	14.000	107.000	60.000	45.000						
12.800		14.000	107.000	60.000	45.000						



TS-Drills with internal coolant

Article no. 89423



P	M	K	N	S	H
•				•	○

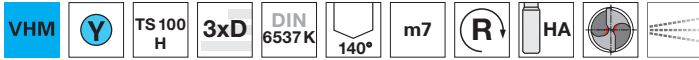

web thinning $\geq \varnothing 3.000$ • relieved cone • main cutting edge is slightly concave • optimised cutting geometry alloyed and high tensile steels up to 1400 N/mm² • Inconel, Hastelloy, Monel • Titanium and Titanium alloys

Article no. 89424



P	M	K	N	S	H
•				•	○

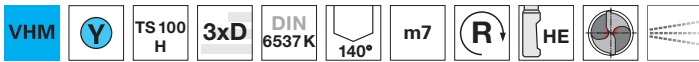

web thinning $\geq \varnothing 3.000$ • relieved cone • main cutting edge is slightly concave • optimised cutting geometry alloyed and high tensile steels up to 1400 N/mm² • Inconel, Hastelloy, Monel • Titanium and Titanium alloys

TS 100 H

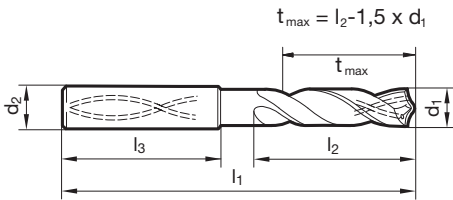

d1 mm	inch	d2 h6 mm	l1 mm	l2 mm	l3 mm	d1 mm	inch	d2 h6 mm	l1 mm	l2 mm	l3 mm
3.000		6.000	62.000	20.000	36.000	4.760	3/16	6.000	66.000	28.000	36.000
3.100		6.000	62.000	20.000	36.000	4.800		6.000	66.000	28.000	36.000
3.170	1/8	6.000	62.000	20.000	36.000	4.900		6.000	66.000	28.000	36.000
3.200		6.000	62.000	20.000	36.000	5.000		6.000	66.000	28.000	36.000
3.250		6.000	62.000	20.000	36.000	5.100		6.000	66.000	28.000	36.000
3.300		6.000	62.000	20.000	36.000	5.160	13/64	6.000	66.000	28.000	36.000
3.400		6.000	62.000	20.000	36.000	5.200		6.000	66.000	28.000	36.000
3.500		6.000	62.000	20.000	36.000	5.300		6.000	66.000	28.000	36.000
3.570	9/64	6.000	62.000	20.000	36.000	5.400		6.000	66.000	28.000	36.000
3.600		6.000	62.000	20.000	36.000	5.500		6.000	66.000	28.000	36.000
3.700		6.000	62.000	20.000	36.000	5.550		6.000	66.000	28.000	36.000
3.800		6.000	66.000	24.000	36.000	5.560	7/32	6.000	66.000	28.000	36.000
3.900		6.000	66.000	24.000	36.000	5.600		6.000	66.000	28.000	36.000
3.970	5/32	6.000	66.000	24.000	36.000	5.700		6.000	66.000	28.000	36.000
4.000		6.000	66.000	24.000	36.000	5.800		6.000	66.000	28.000	36.000
4.100		6.000	66.000	24.000	36.000	5.900		6.000	66.000	28.000	36.000
4.200		6.000	66.000	24.000	36.000	5.950	15/64	6.000	66.000	28.000	36.000
4.300		6.000	66.000	24.000	36.000	6.000		6.000	66.000	28.000	36.000
4.370	11/64	6.000	66.000	24.000	36.000	6.100		8.000	79.000	34.000	36.000
4.400		6.000	66.000	24.000	36.000	6.200		8.000	79.000	34.000	36.000
4.500		6.000	66.000	24.000	36.000	6.300		8.000	79.000	34.000	36.000
4.600		6.000	66.000	24.000	36.000	6.350	1/4	8.000	79.000	34.000	36.000
4.650		6.000	66.000	24.000	36.000	6.400		8.000	79.000	34.000	36.000
4.700		6.000	66.000	24.000	36.000	6.500		8.000	79.000	34.000	36.000



TS-Drills with internal coolant

d1 mm	inch	d2 h6 mm	l1 mm	l2 mm	l3 mm	d1 mm	inch	d2 h6 mm	l1 mm	l2 mm	l3 mm
6.600		8.000	79.000	34.000	36.000	10.900		12.000	102.000	55.000	45.000
6.700		8.000	79.000	34.000	36.000	11.000		12.000	102.000	55.000	45.000
6.750	17/64	8.000	79.000	34.000	36.000	11.100		12.000	102.000	55.000	45.000
6.800		8.000	79.000	34.000	36.000	11.110	7/16	12.000	102.000	55.000	45.000
6.900		8.000	79.000	34.000	36.000	11.200		12.000	102.000	55.000	45.000
7.000		8.000	79.000	34.000	36.000	11.300		12.000	102.000	55.000	45.000
7.100		8.000	79.000	41.000	36.000	11.400		12.000	102.000	55.000	45.000
7.140	9/32	8.000	79.000	41.000	36.000	11.500		12.000	102.000	55.000	45.000
7.200		8.000	79.000	41.000	36.000	11.600		12.000	102.000	55.000	45.000
7.300		8.000	79.000	41.000	36.000	11.700		12.000	102.000	55.000	45.000
7.400		8.000	79.000	41.000	36.000	11.800		12.000	102.000	55.000	45.000
7.500		8.000	79.000	41.000	36.000	11.900		12.000	102.000	55.000	45.000
7.540	19/64	8.000	79.000	41.000	36.000	11.910	15/32	12.000	102.000	55.000	45.000
7.600		8.000	79.000	41.000	36.000	12.000		12.000	102.000	55.000	45.000
7.700		8.000	79.000	41.000	36.000	12.200		14.000	107.000	60.000	45.000
7.800		8.000	79.000	41.000	36.000	12.500		14.000	107.000	60.000	45.000
7.900		8.000	79.000	41.000	36.000	12.700	1/2	14.000	107.000	60.000	45.000
7.940	5/16	8.000	79.000	41.000	36.000	12.800		14.000	107.000	60.000	45.000
8.000		8.000	79.000	41.000	36.000	13.000		14.000	107.000	60.000	45.000
8.100		10.000	89.000	47.000	40.000	13.300		14.000	107.000	60.000	45.000
8.200		10.000	89.000	47.000	40.000	13.500		14.000	107.000	60.000	45.000
8.300		10.000	89.000	47.000	40.000	13.700		14.000	107.000	60.000	45.000
8.330	21/64	10.000	89.000	47.000	40.000	14.000		14.000	107.000	60.000	45.000
8.400		10.000	89.000	47.000	40.000	14.200		16.000	115.000	65.000	48.000
8.500		10.000	89.000	47.000	40.000	14.290	9/16	16.000	115.000	65.000	48.000
8.600		10.000	89.000	47.000	40.000	14.300		16.000	115.000	65.000	48.000
8.700		10.000	89.000	47.000	40.000	14.500		16.000	115.000	65.000	48.000
8.730	11/32	10.000	89.000	47.000	40.000	14.700		16.000	115.000	65.000	48.000
8.800		10.000	89.000	47.000	40.000	15.000		16.000	115.000	65.000	48.000
8.900		10.000	89.000	47.000	40.000	15.200		16.000	115.000	65.000	48.000
9.000		10.000	89.000	47.000	40.000	15.300		16.000	115.000	65.000	48.000
9.100		10.000	89.000	47.000	40.000	15.500		16.000	115.000	65.000	48.000
9.130	23/64	10.000	89.000	47.000	40.000	15.700		16.000	115.000	65.000	48.000
9.200		10.000	89.000	47.000	40.000	16.000		16.000	115.000	65.000	48.000
9.250		10.000	89.000	47.000	40.000	16.300		18.000	123.000	73.000	48.000
9.300		10.000	89.000	47.000	40.000	16.500		18.000	123.000	73.000	48.000
9.400		10.000	89.000	47.000	40.000	16.900		18.000	123.000	73.000	48.000
9.500		10.000	89.000	47.000	40.000	17.000		18.000	123.000	73.000	48.000
9.520	3/8	10.000	89.000	47.000	40.000	17.300		18.000	123.000	73.000	48.000
9.600		10.000	89.000	47.000	40.000	17.500		18.000	123.000	73.000	48.000
9.700		10.000	89.000	47.000	40.000	18.000		18.000	123.000	73.000	48.000
9.800		10.000	89.000	47.000	40.000	18.500		20.000	131.000	79.000	50.000
9.900		10.000	89.000	47.000	40.000	18.900		20.000	131.000	79.000	50.000
9.920	25/64	10.000	89.000	47.000	40.000	19.000		20.000	131.000	79.000	50.000
10.000		10.000	89.000	47.000	40.000	19.050	3/4	20.000	131.000	79.000	50.000
10.100		12.000	102.000	55.000	45.000	19.300		20.000	131.000	79.000	50.000
10.200		12.000	102.000	55.000	45.000	19.500		20.000	131.000	79.000	50.000
10.300		12.000	102.000	55.000	45.000	20.000		20.000	131.000	79.000	50.000
10.320	13/32	12.000	102.000	55.000	45.000						
10.400		12.000	102.000	55.000	45.000						
10.500		12.000	102.000	55.000	45.000						
10.600		12.000	102.000	55.000	45.000						
10.700		12.000	102.000	55.000	45.000						
10.800		12.000	102.000	55.000	45.000						

TS 100 H



TS-Drills with internal coolant

Article no. 89425



P	M	K	N	S	H
•				•	○

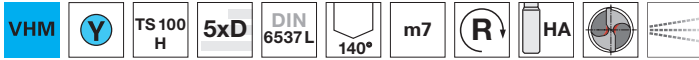

web thinning $\geq \varnothing 3.000$ • relieved cone • main cutting edge is slightly concave • optimised cutting geometry
 alloyed and high tensile steels up to 1400 N/mm² • Inconel, Hastelloy, Monel • Titanium and Titanium alloys

Article no. 89426



P	M	K	N	S	H
•				•	○

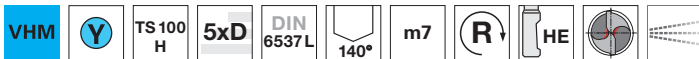

web thinning $\geq \varnothing 3.000$ • relieved cone • main cutting edge is slightly concave • optimised cutting geometry
 alloyed and high tensile steels up to 1400 N/mm² • Inconel, Hastelloy, Monel • Titanium and Titanium alloys

TS 100 H

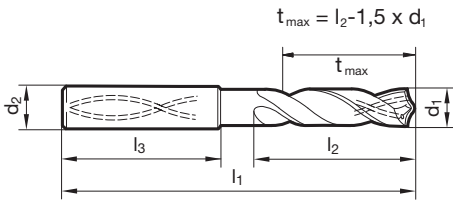

d1 mm	inch	d2 h6 mm	l1 mm	l2 mm	l3 mm	d1 mm	inch	d2 h6 mm	l1 mm	l2 mm	l3 mm
3.000		6.000	66.000	28.000	36.000	4.760	3/16	6.000	82.000	44.000	36.000
3.100		6.000	66.000	28.000	36.000	4.800		6.000	82.000	44.000	36.000
3.170	1/8	6.000	66.000	28.000	36.000	4.900		6.000	82.000	44.000	36.000
3.200		6.000	66.000	28.000	36.000	5.000		6.000	82.000	44.000	36.000
3.250		6.000	66.000	28.000	36.000	5.100		6.000	82.000	44.000	36.000
3.300		6.000	66.000	28.000	36.000	5.160	13/64	6.000	82.000	44.000	36.000
3.400		6.000	66.000	28.000	36.000	5.200		6.000	82.000	44.000	36.000
3.500		6.000	66.000	28.000	36.000	5.300		6.000	82.000	44.000	36.000
3.570	9/64	6.000	66.000	28.000	36.000	5.400		6.000	82.000	44.000	36.000
3.600		6.000	66.000	28.000	36.000	5.500		6.000	82.000	44.000	36.000
3.700		6.000	66.000	28.000	36.000	5.550		6.000	82.000	44.000	36.000
3.800		6.000	74.000	36.000	36.000	5.560	7/32	6.000	82.000	44.000	36.000
3.900		6.000	74.000	36.000	36.000	5.600		6.000	82.000	44.000	36.000
3.970	5/32	6.000	74.000	36.000	36.000	5.700		6.000	82.000	44.000	36.000
4.000		6.000	74.000	36.000	36.000	5.800		6.000	82.000	44.000	36.000
4.100		6.000	74.000	36.000	36.000	5.900		6.000	82.000	44.000	36.000
4.200		6.000	74.000	36.000	36.000	5.950	15/64	6.000	82.000	44.000	36.000
4.300		6.000	74.000	36.000	36.000	6.000		6.000	82.000	44.000	36.000
4.370	11/64	6.000	74.000	36.000	36.000	6.100		8.000	91.000	53.000	36.000
4.400		6.000	74.000	36.000	36.000	6.200		8.000	91.000	53.000	36.000
4.500		6.000	74.000	36.000	36.000	6.300		8.000	91.000	53.000	36.000
4.600		6.000	74.000	36.000	36.000	6.350	1/4	8.000	91.000	53.000	36.000
4.650		6.000	74.000	36.000	36.000	6.400		8.000	91.000	53.000	36.000
4.700		6.000	74.000	36.000	36.000	6.500		8.000	91.000	53.000	36.000



TS-Drills with internal coolant

d1 mm	inch	d2 h6 mm	l1 mm	l2 mm	l3 mm	d1 mm	inch	d2 h6 mm	l1 mm	l2 mm	l3 mm
6.600		8.000	91.000	53.000	36.000	10.900		12.000	118.000	71.000	45.000
6.700		8.000	91.000	53.000	36.000	11.000		12.000	118.000	71.000	45.000
6.750	17/64	8.000	91.000	53.000	36.000	11.100		12.000	118.000	71.000	45.000
6.800		8.000	91.000	53.000	36.000	11.110	7/16	12.000	118.000	71.000	45.000
6.900		8.000	91.000	53.000	36.000	11.200		12.000	118.000	71.000	45.000
7.000		8.000	91.000	53.000	36.000	11.300		12.000	118.000	71.000	45.000
7.100		8.000	91.000	53.000	36.000	11.400		12.000	118.000	71.000	45.000
7.140	9/32	8.000	91.000	53.000	36.000	11.500		12.000	118.000	71.000	45.000
7.200		8.000	91.000	53.000	36.000	11.600		12.000	118.000	71.000	45.000
7.300		8.000	91.000	53.000	36.000	11.700		12.000	118.000	71.000	45.000
7.400		8.000	91.000	53.000	36.000	11.800		12.000	118.000	71.000	45.000
7.500		8.000	91.000	53.000	36.000	11.900		12.000	118.000	71.000	45.000
7.540	19/64	8.000	91.000	53.000	36.000	11.910	15/32	12.000	118.000	71.000	45.000
7.600		8.000	91.000	53.000	36.000	12.000		12.000	118.000	71.000	45.000
7.700		8.000	91.000	53.000	36.000	12.200		14.000	124.000	77.000	45.000
7.800		8.000	91.000	53.000	36.000	12.500		14.000	124.000	77.000	45.000
7.900		8.000	91.000	53.000	36.000	12.700	1/2	14.000	124.000	77.000	45.000
7.940	5/16	8.000	91.000	53.000	36.000	12.800		14.000	124.000	77.000	45.000
8.000		8.000	91.000	53.000	36.000	13.000		14.000	124.000	77.000	45.000
8.100		10.000	103.000	61.000	40.000	13.300		14.000	124.000	77.000	45.000
8.200		10.000	103.000	61.000	40.000	13.500		14.000	124.000	77.000	45.000
8.300		10.000	103.000	61.000	40.000	13.700		14.000	124.000	77.000	45.000
8.330	21/64	10.000	103.000	61.000	40.000	14.000		14.000	124.000	77.000	45.000
8.400		10.000	103.000	61.000	40.000	14.200		16.000	133.000	83.000	48.000
8.500		10.000	103.000	61.000	40.000	14.290	9/16	16.000	133.000	83.000	48.000
8.600		10.000	103.000	61.000	40.000	14.300		16.000	133.000	83.000	48.000
8.700		10.000	103.000	61.000	40.000	14.500		16.000	133.000	83.000	48.000
8.730	11/32	10.000	103.000	61.000	40.000	14.700		16.000	133.000	83.000	48.000
8.800		10.000	103.000	61.000	40.000	15.000		16.000	133.000	83.000	48.000
8.900		10.000	103.000	61.000	40.000	15.200		16.000	133.000	83.000	48.000
9.000		10.000	103.000	61.000	40.000	15.300		16.000	133.000	83.000	48.000
9.100		10.000	103.000	61.000	40.000	15.500		16.000	133.000	83.000	48.000
9.130	23/64	10.000	103.000	61.000	40.000	15.700		16.000	133.000	83.000	48.000
9.200		10.000	103.000	61.000	40.000	16.000		16.000	133.000	83.000	48.000
9.250		10.000	103.000	61.000	40.000	16.300		18.000	143.000	93.000	48.000
9.300		10.000	103.000	61.000	40.000	16.500		18.000	143.000	93.000	48.000
9.400		10.000	103.000	61.000	40.000	16.900		18.000	143.000	93.000	48.000
9.500		10.000	103.000	61.000	40.000	17.000		18.000	143.000	93.000	48.000
9.520	3/8	10.000	103.000	61.000	40.000	17.300		18.000	143.000	93.000	48.000
9.600		10.000	103.000	61.000	40.000	17.500		18.000	143.000	93.000	48.000
9.700		10.000	103.000	61.000	40.000	18.000		18.000	143.000	93.000	48.000
9.800		10.000	103.000	61.000	40.000	18.500		20.000	153.000	101.000	50.000
9.900		10.000	103.000	61.000	40.000	18.900		20.000	153.000	101.000	50.000
9.920	25/64	10.000	103.000	61.000	40.000	19.000		20.000	153.000	101.000	50.000
10.000		10.000	103.000	61.000	40.000	19.050	3/4	20.000	153.000	101.000	50.000
10.100		12.000	118.000	71.000	45.000	19.300		20.000	153.000	101.000	50.000
10.200		12.000	118.000	71.000	45.000	19.500		20.000	153.000	101.000	50.000
10.300		12.000	118.000	71.000	45.000	20.000		20.000	153.000	101.000	50.000
10.320	13/32	12.000	118.000	71.000	45.000						
10.400		12.000	118.000	71.000	45.000						
10.500		12.000	118.000	71.000	45.000						
10.600		12.000	118.000	71.000	45.000						
10.700		12.000	118.000	71.000	45.000						
10.800		12.000	118.000	71.000	45.000						

TS 100 H



TS-Drills with internal coolant

Article no. 89427



P	M	K	N	S	H
•				•	○

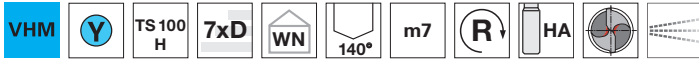

web thinning $\geq \varnothing 3.000$ • relieved cone • main cutting edge is slightly concave • optimised cutting geometry alloyed and high tensile steels up to 1400 N/mm² • Inconel, Hastelloy, Monel • Titanium and Titanium alloys

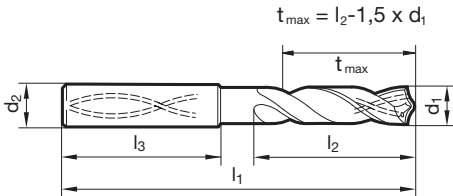

d1		d2 h6	l1	l2	l3	d1		d2 h6	l1	l2	l3
mm	inch	mm	mm	mm	mm	mm	inch	mm	mm	mm	mm
3.000		6.000	70.000	30.000	36.000	9.250		10.000	139.000	95.000	40.000
3.250		6.000	70.000	30.000	36.000	9.400		10.000	139.000	95.000	40.000
3.300		6.000	70.000	30.000	36.000	9.500		10.000	139.000	95.000	40.000
3.400		6.000	75.000	35.500	36.000	10.000		10.000	139.000	95.000	40.000
3.500		6.000	75.000	35.500	36.000	10.200		12.000	155.000	106.000	45.000
3.700		6.000	75.000	35.500	36.000	10.400		12.000	155.000	106.000	45.000
4.000		6.000	75.000	37.500	36.000	10.500		12.000	155.000	106.000	45.000
4.200		6.000	75.000	37.500	36.000	10.800		12.000	155.000	106.000	45.000
4.300		6.000	85.000	45.000	36.000	11.000		12.000	155.000	106.000	45.000
4.500		6.000	85.000	45.000	36.000	11.300		12.000	163.000	114.000	45.000
4.650		6.000	85.000	45.000	36.000	11.400		12.000	163.000	114.000	45.000
5.000		6.000	90.000	50.000	36.000	11.500		12.000	163.000	114.000	45.000
5.100		6.000	90.000	50.000	36.000	12.000		12.000	163.000	114.000	45.000
5.200		6.000	90.000	50.000	36.000	12.500		14.000	182.000	133.000	45.000
5.500		6.000	97.000	57.000	36.000	13.000		14.000	182.000	133.000	45.000
5.550		6.000	97.000	57.000	36.000	13.100	33/64	14.000	182.000	133.000	45.000
6.000		6.000	97.000	57.000	36.000	13.500		14.000	182.000	133.000	45.000
6.500		8.000	106.000	66.000	36.000	14.000		14.000	182.000	133.000	45.000
6.750	17/64	8.000	106.000	66.000	36.000	14.500		16.000	204.000	152.000	48.000
6.800		8.000	106.000	66.000	36.000	15.000		16.000	204.000	152.000	48.000
6.900		8.000	116.000	76.000	36.000	15.100		16.000	204.000	152.000	48.000
7.000		8.000	116.000	76.000	36.000	15.500		16.000	204.000	152.000	48.000
7.400		8.000	116.000	76.000	36.000	16.000		16.000	204.000	152.000	48.000
7.500		8.000	116.000	76.000	36.000						
7.800		8.000	116.000	76.000	36.000						
8.000		8.000	116.000	76.000	36.000						
8.500		10.000	131.000	87.000	40.000						
8.600		10.000	131.000	87.000	40.000						
8.800		10.000	131.000	87.000	40.000						
9.000		10.000	131.000	87.000	40.000						

TS 100 H



APPLICATION EXAMPLE CRANKSHAFT

Tool type	TS 100 H
Article no.	89425
Diameter	14 mm
Drilling depth	65 mm
Material	42CrMoS4
Cooling	IC 40 bar
Lubricant	Soluble oil
Machine	BAZ
v_c	105 m/min
f	0.35 mm/rev.
Tool life	55 m

SOLID CARBIDE MICRO-PRECISION DRILLS

GENERAL STEEL MACHINING UP TO $\sim 1200\text{N/MM}^2$

- ▼ universal application

ADVANTAGES AND CHARACTERISTICS

- ▼ for **drilling depths** up to **4xD** and **7xD**, solid carbide micro-precision drills without internal coolant are available with **diameters from 0.5 mm to 3.0 mm**
- ▼ solid carbide micro-precision drills **with internal coolant** and a **diameter of 1.4 mm to 3.0 mm** are used for boreholes up to **8xD** and **15xD**
- ▼ thanks to the **optimised tool geometry**, **chip removal is not required** when using solid carbide micro-precision drills from Hartner for drilling depths up to **15xD**



the **tool geometry** is designed for universal use in virtually any material

ground cutting edge chamfer for high process reliability – even in critical applications

special web thinning for precise drilling and dimensionally stable boreholes

optimised flute profile for high stability and good chip evacuation

The single-layer composition of the **TiAlN coating** is particularly suited for coating micro-precision tools and ensures high wear resistance and good chip evacuation



Micro-precision drills without coolant ducts

Article no. 86400



P	M	K	N	S	H
•	•	•	○	○	

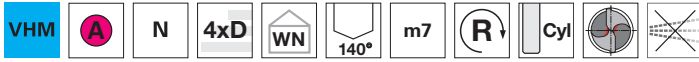

web thinning ≥ Ø 0.500 • facet point grind • main cutting edge form straight • edge preparation

structural and case hardened steels • free-cutting steels, heat-treatable steels • alloyed steels up to 1200 N/mm² • stainless steels • cast materials

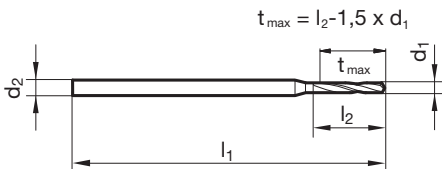

d1 mm	d2 h6 mm	l1 mm	l2 mm	d1 mm	d2 h6 mm	l1 mm	l2 mm
0.500	3.000	47.000	3.000	1.950	3.000	52.000	11.700
0.550	3.000	47.000	3.300	1.980	4.000	59.000	12.000
0.600	3.000	47.000	3.600	2.000	4.000	59.000	12.000
0.650	3.000	47.000	3.900	2.050	4.000	59.000	12.300
0.700	3.000	47.000	4.200	2.100	4.000	59.000	12.600
0.750	3.000	47.000	4.500	2.150	4.000	59.000	12.900
0.800	3.000	47.000	4.800	2.200	4.000	59.000	13.200
0.850	3.000	47.000	5.100	2.250	4.000	59.000	13.500
0.900	3.000	47.000	5.400	2.300	4.000	59.000	13.800
0.950	3.000	47.000	5.700	2.350	4.000	59.000	14.100
1.000	3.000	47.000	6.000	2.380	4.000	59.000	14.400
1.050	3.000	47.000	6.300	2.400	4.000	59.000	14.400
1.100	3.000	47.000	6.600	2.450	4.000	59.000	14.700
1.150	3.000	47.000	6.900	2.500	4.000	59.000	15.000
1.200	3.000	47.000	7.200	2.550	4.000	59.000	15.300
1.250	3.000	47.000	7.500	2.600	4.000	59.000	15.600
1.300	3.000	47.000	7.800	2.650	4.000	59.000	15.900
1.350	3.000	47.000	8.100	2.700	4.000	59.000	16.200
1.400	3.000	47.000	8.400	2.750	4.000	59.000	16.500
1.450	3.000	47.000	8.700	2.780	4.000	59.000	16.800
1.500	3.000	47.000	9.000	2.800	4.000	59.000	16.800
1.550	3.000	47.000	9.300	2.850	4.000	59.000	17.100
1.590	3.000	47.000	9.600	2.900	4.000	59.000	17.400
1.600	3.000	47.000	9.600	2.950	4.000	59.000	17.700
1.650	3.000	47.000	9.900	3.000	4.000	59.000	18.000
1.700	3.000	47.000	10.200				
1.750	3.000	47.000	10.500				
1.800	3.000	52.000	10.800				
1.850	3.000	52.000	11.100				
1.900	3.000	52.000	11.400				

Solid carbide
micro-precision drills



Micro-precision drills without coolant ducts

Article no. 86401



P	M	K	N	S	H
•	•	•	○	○	

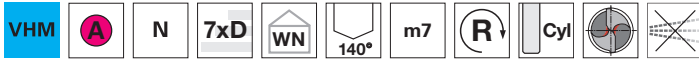

web thinning $\geq \varnothing 0.500$ • facet point grind • main cutting edge form straight • edge preparation

structural and case hardened steels • free-cutting steels, heat-treatable steels • alloyed steels up to 1200 N/mm² • stainless steels • cast materials

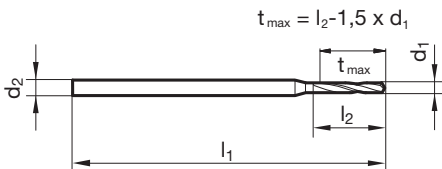

d1 mm	d2 h6 mm	l1 mm	l2 mm	d1 mm	d2 h6 mm	l1 mm	l2 mm
0.500	3.000	47.000	4.000	1.950	3.000	52.000	17.600
0.550	3.000	47.000	4.400	1.980	4.000	63.000	18.000
0.600	3.000	47.000	4.800	2.000	4.000	63.000	18.000
0.650	3.000	47.000	5.200	2.050	4.000	63.000	18.500
0.700	3.000	47.000	5.600	2.100	4.000	63.000	18.900
0.750	3.000	47.000	6.000	2.150	4.000	63.000	19.400
0.800	3.000	47.000	6.400	2.200	4.000	63.000	19.800
0.850	3.000	47.000	6.800	2.250	4.000	63.000	20.300
0.900	3.000	47.000	7.200	2.300	4.000	63.000	20.700
0.950	3.000	47.000	7.600	2.350	4.000	63.000	21.200
1.000	3.000	47.000	8.000	2.380	4.000	63.000	21.600
1.050	3.000	47.000	8.400	2.400	4.000	63.000	21.600
1.100	3.000	47.000	8.800	2.450	4.000	63.000	22.100
1.150	3.000	47.000	9.200	2.500	4.000	63.000	22.500
1.200	3.000	52.000	10.800	2.550	4.000	63.000	23.000
1.250	3.000	52.000	11.300	2.600	4.000	67.000	23.400
1.300	3.000	52.000	11.700	2.650	4.000	67.000	23.900
1.350	3.000	52.000	12.200	2.700	4.000	67.000	24.300
1.400	3.000	52.000	12.600	2.750	4.000	67.000	24.800
1.450	3.000	52.000	13.100	2.780	4.000	67.000	25.200
1.500	3.000	52.000	13.500	2.800	4.000	67.000	25.200
1.550	3.000	52.000	14.000	2.850	4.000	67.000	25.700
1.590	3.000	52.000	14.400	2.900	4.000	67.000	26.100
1.600	3.000	52.000	14.400	2.950	4.000	67.000	26.600
1.650	3.000	52.000	14.900	3.000	4.000	67.000	27.000
1.700	3.000	52.000	15.300				
1.750	3.000	52.000	15.800				
1.800	3.000	52.000	16.200				
1.850	3.000	52.000	16.700				
1.900	3.000	52.000	17.100				

Solid carbide
micro-precision drills



Micro-precision drills with coolant ducts

Article no. 86405



P	M	K	N	S	H
•	•	•	○	○	

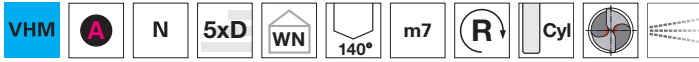

web thinning $\geq \varnothing 1.400$ • facet point grind • main cutting edge form straight • edge preparation
 structural and case hardened steels • free-cutting steels, heat-treatable steels • alloyed steels up to 1200 N/mm² • stainless steels • cast materials

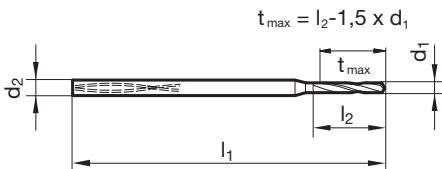

d1 mm	d2 h6 mm	l1 mm	l2 mm	d1 mm	d2 h6 mm	l1 mm	l2 mm
1.400	4.000	52.000	11.000	2.450	4.000	62.000	20.000
1.450	4.000	52.000	12.000	2.500	4.000	62.000	20.000
1.500	4.000	52.000	12.000	2.550	4.000	62.000	20.000
1.550	4.000	52.000	12.000	2.600	4.000	66.000	21.000
1.590	4.000	52.000	13.000	2.650	4.000	66.000	21.000
1.600	4.000	52.000	13.000	2.700	4.000	66.000	22.000
1.650	4.000	52.000	13.000	2.750	4.000	66.000	22.000
1.700	4.000	56.000	14.000	2.780	4.000	66.000	22.000
1.750	4.000	56.000	14.000	2.800	4.000	66.000	22.000
1.800	4.000	56.000	14.000	2.850	4.000	66.000	23.000
1.850	4.000	56.000	15.000	2.900	4.000	66.000	23.000
1.900	4.000	56.000	15.000	2.950	4.000	66.000	24.000
1.950	4.000	56.000	16.000	3.000	4.000	66.000	24.000
1.980	4.000	56.000	16.000				
2.000	4.000	56.000	16.000				
2.050	4.000	56.000	16.000				
2.100	4.000	62.000	17.000				
2.150	4.000	62.000	17.000				
2.200	4.000	62.000	18.000				
2.250	4.000	62.000	18.000				
2.300	4.000	62.000	18.000				
2.350	4.000	62.000	19.000				
2.380	4.000	62.000	19.000				
2.400	4.000	62.000	19.000				

Solid carbide
micro-precision drills



Micro-precision drills with coolant ducts

Article no. 86408



P	M	K	N	S	H
•	•	•	○	○	

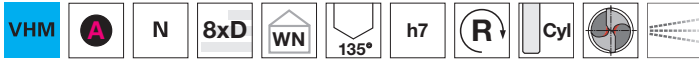

web thinning $\geq \varnothing 1.400$ • facet point grind • main cutting edge form straight • edge preparation
 structural and case hardened steels • free-cutting steels, heat-treatable steels • alloyed steels up to 1200 N/mm² • stainless steels • cast materials

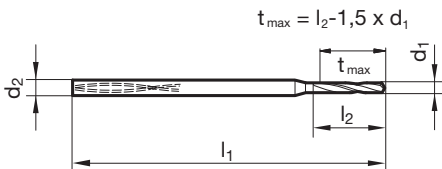

d1 mm	d2 h6 mm	l1 mm	l2 mm	d1 mm	d2 h6 mm	l1 mm	l2 mm
1.400	4.000	52.000	15.000	2.600	4.000	66.000	29.000
1.500	4.000	52.000	17.000	2.700	4.000	66.000	30.000
1.600	4.000	52.000	18.000	2.800	4.000	66.000	31.000
1.700	4.000	56.000	19.000	2.900	4.000	66.000	32.000
1.800	4.000	56.000	20.000	3.000	4.000	66.000	33.000
1.900	4.000	56.000	21.000				
2.000	4.000	56.000	22.000				
2.100	4.000	62.000	23.000				
2.200	4.000	62.000	24.000				
2.300	4.000	62.000	25.000				
2.400	4.000	62.000	26.000				
2.500	4.000	62.000	28.000				



Micro-precision drills with coolant ducts

Article no. 86412



P	M	K	N	S	H
•	•	•	○	○	

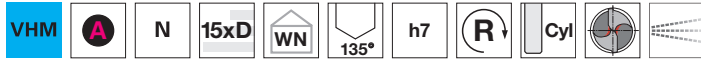

web thinning $\geq \varnothing 1.400$ • facet point grind • main cutting edge form straight • edge preparation
 structural and case hardened steels • free-cutting steels, heat-treatable steels • alloyed steels up to 1200 N/mm² • stainless steels • cast materials

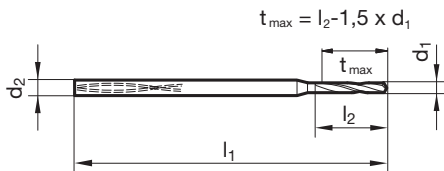

d1 mm	d2 h6 mm	l1 mm	l2 mm	d1 mm	d2 h6 mm	l1 mm	l2 mm
1.400	4.000	62.000	25.000	2.600	4.000	87.000	47.000
1.500	4.000	62.000	27.000	2.700	4.000	87.000	48.000
1.600	4.000	62.000	29.000	2.800	4.000	87.000	50.000
1.700	4.000	70.000	31.000	2.900	4.000	87.000	52.000
1.800	4.000	70.000	32.000	3.000	4.000	87.000	54.000
1.900	4.000	70.000	34.000				
2.000	4.000	70.000	36.000				
2.100	4.000	78.000	38.000				
2.200	4.000	78.000	40.000				
2.300	4.000	78.000	42.000				
2.400	4.000	78.000	44.000				
2.500	4.000	78.000	45.000				

Solid carbide
micro-precision drills



APPLICATION EXAMPLE PUMP

Tool type	Micro-precision drills
Article no.	86412
Diameter	2.8 mm
Drilling depth	38 mm
Material	X6CrNiTi18-10
Cooling	IC 80 bar
Lubricant	Soluble oil
Machine	BAZ
v_c	60 m/min
f	0.03 mm/rev.
Tool life	60 m

TS 100 T

GENERAL STEEL MACHINING UP TO $\sim 1200\text{N}/\text{MM}^2$

- ▼ universal application

ADVANTAGES AND CHARACTERISTICS

- ▼ **spiral-fluted deep hole drill** for drilling depths up to **40xD** in unalloyed and alloyed steels – particularly in crankshaft steel
- ▼ optimised flute cross-section, maximum coolant duct cross-section and bright, very smooth flutes result in **optimum chip evacuation from deep boreholes**
- ▼ **maximum feed rates and cutting speeds** significantly **reduce production times**
- ▼ in addition to the dimensions in stock, **intermediate dimensions** for a maximum borehole depth of up to **40xD** or a maximum **overall length of up to 500 mm** can be supplied
- ▼ **special design** for **machining aluminium** available on request



special web thinning for precise boreholes and low straightness deviation

the **maximum coolant duct cross-section** effectively supplies cutting edges with lubricant and ensures exceptional chip evacuation

the **tool geometry** is designed for universal use in virtually any material

four guide chamfers for optimum support in the borehole

- ▼ **optimum flute cross-section** ensures ideal chip formation in the front area of the tool and good chip evacuation in the rear area of the tool
- ▼ **polished flutes** for perfect chip evacuation – even with extreme drilling depths



TS-Drills with internal coolant

Article no. 86509



P	M	K	N	S	H
●	●	●	○	○	○

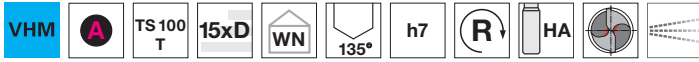

web thinning $\geq \varnothing 3.000$ • relieved cone • tip coating • main cutting edge form concave • optimised flute design • maximum diameter of coolant ducts • observe coolant pressure

structural and case hardened steels • free-cutting steels, heat-treatable steels • alloyed steels up to 1200 N/mm² • stainless steels • cast materials

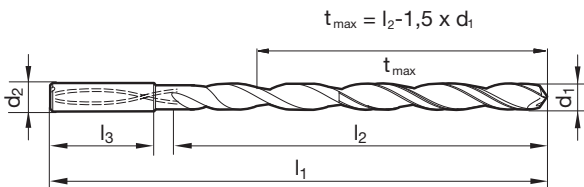

d1		d2 h6	l1	l2	l3	d1		d2 h6	l1	l2	l3
mm	inch	mm	mm	mm	mm	mm	inch	mm	mm	mm	mm
3.000		6.000	95.000	55.000	36.000	7.540	19/64	8.000	183.000	143.000	36.000
3.100		6.000	106.000	66.000	36.000	7.800		8.000	183.000	143.000	36.000
3.170	1/8	6.000	106.000	66.000	36.000	7.940	5/16	8.000	183.000	143.000	36.000
3.200		6.000	106.000	66.000	36.000	8.000		8.000	183.000	143.000	36.000
3.300		6.000	106.000	66.000	36.000	8.330	21/64	10.000	204.000	160.000	40.000
3.500		6.000	116.000	76.000	36.000	8.500		10.000	204.000	160.000	40.000
3.570	9/64	6.000	116.000	76.000	36.000	8.730	11/32	10.000	204.000	160.000	40.000
3.700		6.000	116.000	76.000	36.000	8.800		10.000	204.000	160.000	40.000
3.800		6.000	116.000	76.000	36.000	9.000		10.000	204.000	160.000	40.000
3.970	5/32	6.000	116.000	76.000	36.000	9.130	23/64	10.000	221.000	177.000	40.000
4.000		6.000	116.000	76.000	36.000	9.500		10.000	221.000	177.000	40.000
4.200		6.000	133.000	93.000	36.000	9.520	3/8	10.000	221.000	177.000	40.000
4.300		6.000	133.000	93.000	36.000	9.800		10.000	221.000	177.000	40.000
4.370	11/64	6.000	133.000	93.000	36.000	9.920	25/64	10.000	221.000	177.000	40.000
4.500		6.000	133.000	93.000	36.000	10.000		10.000	221.000	177.000	40.000
4.600		6.000	133.000	93.000	36.000	10.320	13/32	12.000	247.000	198.000	45.000
4.760	3/16	6.000	133.000	93.000	36.000	10.500		12.000	247.000	198.000	45.000
4.800		6.000	133.000	93.000	36.000	10.720	27/64	12.000	247.000	198.000	45.000
5.000		6.000	133.000	93.000	36.000	11.000		12.000	247.000	198.000	45.000
5.100		6.000	150.000	110.000	36.000	11.110	7/16	12.000	263.000	214.000	45.000
5.160	13/64	6.000	150.000	110.000	36.000	11.510	29/64	12.000	263.000	214.000	45.000
5.410		6.000	150.000	110.000	36.000	11.800		12.000	263.000	214.000	45.000
5.500		6.000	150.000	110.000	36.000	11.910	15/32	12.000	263.000	214.000	45.000
5.560	7/32	6.000	150.000	110.000	36.000	12.000		12.000	263.000	214.000	45.000
5.600		6.000	150.000	110.000	36.000	12.300	31/64	14.000	297.000	248.000	45.000
5.800		6.000	150.000	110.000	36.000	12.500		14.000	297.000	248.000	45.000
5.950	15/64	6.000	150.000	110.000	36.000	12.700	1/2	14.000	297.000	248.000	45.000
6.000		6.000	150.000	110.000	36.000	13.000		14.000	297.000	248.000	45.000
6.300		8.000	167.000	127.000	36.000	13.100	33/64	14.000	297.000	248.000	45.000
6.350	1/4	8.000	167.000	127.000	36.000	13.490	17/32	14.000	297.000	248.000	45.000
6.500		8.000	167.000	127.000	36.000	13.890	35/64	14.000	297.000	248.000	45.000
6.750	17/64	8.000	167.000	127.000	36.000	14.000		14.000	297.000	248.000	45.000
6.800		8.000	167.000	127.000	36.000	14.290	9/16	16.000	333.000	281.000	48.000
7.000		8.000	167.000	127.000	36.000	15.000		16.000	333.000	281.000	48.000
7.140	9/32	8.000	183.000	143.000	36.000	15.870	5/8	16.000	333.000	281.000	48.000
7.500		8.000	183.000	143.000	36.000	16.000		16.000	333.000	281.000	48.000

TS 100 T



TS-Drills with internal coolant

Article no. 86511



P	M	K	N	S	H
•	•	•	○	○	○

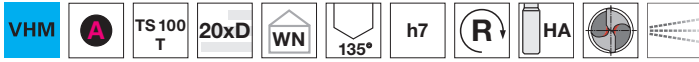

web thinning $\geq \varnothing 3.000$ • relieved cone • tip coating • main cutting edge form concave • optimised flute design • maximum diameter of coolant ducts • observe coolant pressure

structural and case hardened steels • free-cutting steels, heat-treatable steels • alloyed steels up to 1200 N/mm² • stainless steels • cast materials

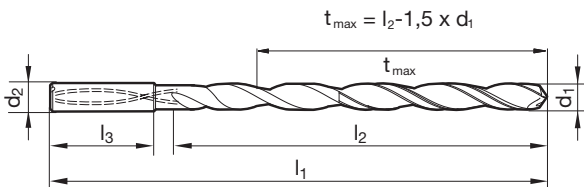

d1		d2 h6	l1	l2	l3	d1		d2 h6	l1	l2	l3
mm	inch	mm	mm	mm	mm	mm	inch	mm	mm	mm	mm
3.000		6.000	110.000	70.000	36.000	7.940	5/16	8.000	223.000	183.000	36.000
3.100		6.000	123.000	83.000	36.000	8.000		8.000	223.000	183.000	36.000
3.170	1/8	6.000	123.000	83.000	36.000	8.330	21/64	10.000	249.000	205.000	40.000
3.200		6.000	123.000	83.000	36.000	8.500		10.000	249.000	205.000	40.000
3.300		6.000	123.000	83.000	36.000	8.730	11/32	10.000	249.000	205.000	40.000
3.500		6.000	136.000	96.000	36.000	8.800		10.000	249.000	205.000	40.000
3.570	9/64	6.000	136.000	96.000	36.000	9.000		10.000	249.000	205.000	40.000
3.700		6.000	136.000	96.000	36.000	9.130	23/64	10.000	271.000	227.000	40.000
3.800		6.000	136.000	96.000	36.000	9.520	3/8	10.000	271.000	227.000	40.000
3.970	5/32	6.000	136.000	96.000	36.000	9.920	25/64	10.000	271.000	227.000	40.000
4.000		6.000	136.000	96.000	36.000	10.000		10.000	271.000	227.000	40.000
4.200		6.000	158.000	118.000	36.000	10.200		12.000	302.000	253.000	45.000
4.300		6.000	158.000	118.000	36.000	10.320	13/32	12.000	302.000	253.000	45.000
4.370	11/64	6.000	158.000	118.000	36.000	10.500		12.000	302.000	253.000	45.000
4.500		6.000	158.000	118.000	36.000	10.720	27/64	12.000	302.000	253.000	45.000
4.600		6.000	158.000	118.000	36.000	11.000		12.000	302.000	253.000	45.000
4.760	3/16	6.000	158.000	118.000	36.000	11.110	7/16	12.000	323.000	274.000	45.000
4.800		6.000	158.000	118.000	36.000	11.510	29/64	12.000	323.000	274.000	45.000
5.000		6.000	158.000	118.000	36.000	11.800		12.000	323.000	274.000	45.000
5.100		6.000	180.000	140.000	36.000	11.910	15/32	12.000	323.000	274.000	45.000
5.160	13/64	6.000	180.000	140.000	36.000	12.000		12.000	323.000	274.000	45.000
5.410		6.000	180.000	140.000	36.000	12.300	31/64	14.000	367.000	318.000	45.000
5.500		6.000	180.000	140.000	36.000	12.500		14.000	367.000	318.000	45.000
5.560	7/32	6.000	180.000	140.000	36.000	12.700	1/2	14.000	367.000	318.000	45.000
5.800		6.000	180.000	140.000	36.000	13.000		14.000	367.000	318.000	45.000
5.950	15/64	6.000	180.000	140.000	36.000	13.100	33/64	14.000	367.000	318.000	45.000
6.000		6.000	180.000	140.000	36.000	13.490	17/32	14.000	367.000	318.000	45.000
6.350	1/4	8.000	202.000	162.000	36.000	13.890	35/64	14.000	367.000	318.000	45.000
6.500		8.000	202.000	162.000	36.000	14.000		14.000	367.000	318.000	45.000
6.750	17/64	8.000	202.000	162.000	36.000	14.290	9/16	16.000	413.000	361.000	48.000
6.800		8.000	202.000	162.000	36.000	15.000		16.000	413.000	361.000	48.000
7.000		8.000	202.000	162.000	36.000	15.870	5/8	16.000	413.000	361.000	48.000
7.140	9/32	8.000	223.000	183.000	36.000	16.000		16.000	413.000	361.000	48.000
7.500		8.000	223.000	183.000	36.000						
7.540	19/64	8.000	223.000	183.000	36.000						
7.800		8.000	223.000	183.000	36.000						

TS 100 T



TS-Drills with internal coolant

Article no. 86512



P	M	K	N	S	H
•	•	•	○	○	○

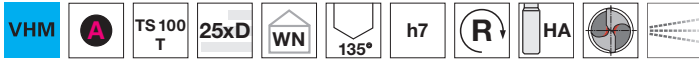

web thinning $\geq \varnothing 3.000$ • relieved cone • tip coating • main cutting edge form concave • optimised flute design • maximum diameter of coolant ducts • observe coolant pressure

structural and case hardened steels • free-cutting steels, heat-treatable steels • alloyed steels up to 1200 N/mm² • stainless steels • cast materials

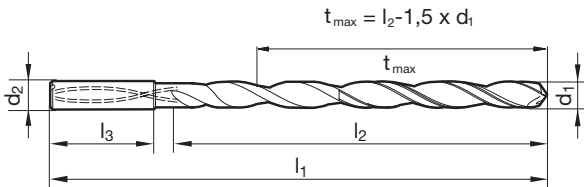

d1		d2 h6	l1	l2	l3	d1		d2 h6	l1	l2	l3
mm	inch	mm	mm	mm	mm	mm	inch	mm	mm	mm	mm
3.000		6.000	125.000	85.000	36.000	7.940	5/16	8.000	263.000	223.000	36.000
3.100		6.000	141.000	101.000	36.000	8.000		8.000	263.000	223.000	36.000
3.170	1/8	6.000	141.000	101.000	36.000	8.330	21/64	10.000	294.000	250.000	40.000
3.200		6.000	141.000	101.000	36.000	8.500		10.000	294.000	250.000	40.000
3.300		6.000	141.000	101.000	36.000	8.730	11/32	10.000	294.000	250.000	40.000
3.500		6.000	156.000	116.000	36.000	8.800		10.000	294.000	250.000	40.000
3.570	9/64	6.000	156.000	116.000	36.000	9.000		10.000	294.000	250.000	40.000
3.700		6.000	156.000	116.000	36.000	9.130	23/64	10.000	321.000	277.000	40.000
3.800		6.000	156.000	116.000	36.000	9.520	3/8	10.000	321.000	277.000	40.000
3.970	5/32	6.000	156.000	116.000	36.000	9.920	25/64	10.000	321.000	277.000	40.000
4.000		6.000	156.000	116.000	36.000	10.000		10.000	321.000	277.000	40.000
4.200		6.000	183.000	143.000	36.000	10.320	13/32	12.000	359.000	310.000	45.000
4.300		6.000	183.000	143.000	36.000	10.720	27/64	12.000	359.000	310.000	45.000
4.370	11/64	6.000	183.000	143.000	36.000	11.000		12.000	359.000	310.000	45.000
4.500		6.000	183.000	143.000	36.000	11.110	7/16	12.000	386.000	337.000	45.000
4.600		6.000	183.000	143.000	36.000	11.510	29/64	12.000	386.000	337.000	45.000
4.760	3/16	6.000	183.000	143.000	36.000	11.910	15/32	12.000	386.000	337.000	45.000
4.800		6.000	183.000	143.000	36.000	12.000		12.000	386.000	337.000	45.000
5.000		6.000	183.000	143.000	36.000	12.300	31/64	14.000	437.000	388.000	45.000
5.100		6.000	210.000	170.000	36.000	12.700	1/2	14.000	437.000	388.000	45.000
5.160	13/64	6.000	210.000	170.000	36.000	13.000		14.000	437.000	388.000	45.000
5.410		6.000	210.000	170.000	36.000	13.100	33/64	14.000	437.000	388.000	45.000
5.500		6.000	210.000	170.000	36.000	13.490	17/32	14.000	437.000	388.000	45.000
5.560	7/32	6.000	210.000	170.000	36.000	13.890	35/64	14.000	437.000	388.000	45.000
5.800		6.000	210.000	170.000	36.000	14.000		14.000	437.000	388.000	45.000
5.950	15/64	6.000	210.000	170.000	36.000	14.290	9/16	16.000	493.000	441.000	48.000
6.000		6.000	210.000	170.000	36.000	15.000		16.000	493.000	441.000	48.000
6.300		8.000	237.000	197.000	36.000	15.870	5/8	16.000	493.000	441.000	48.000
6.350	1/4	8.000	237.000	197.000	36.000	16.000		16.000	493.000	441.000	48.000
6.500		8.000	237.000	197.000	36.000						
6.750	17/64	8.000	237.000	197.000	36.000						
6.800		8.000	237.000	197.000	36.000						
7.000		8.000	237.000	197.000	36.000						
7.140	9/32	8.000	263.000	223.000	36.000						
7.500		8.000	263.000	223.000	36.000						
7.540	19/64	8.000	263.000	223.000	36.000						

TS 100 T



TS-Drills with internal coolant

Article no. 86513



P	M	K	N	S	H
•	•	•	○	○	○

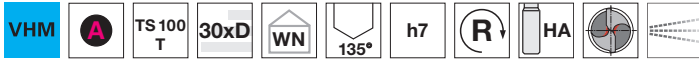

web thinning $\geq \varnothing 3.000$ • relieved cone • tip coating • main cutting edge form concave • optimised flute design • maximum diameter of coolant ducts • observe coolant pressure

structural and case hardened steels • free-cutting steels, heat-treatable steels • alloyed steels up to 1200 N/mm² • stainless steels • cast materials

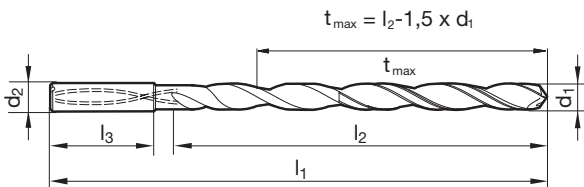

d1		d2 h6	l1	l2	l3	d1		d2 h6	l1	l2	l3
mm	inch	mm	mm	mm	mm	mm	inch	mm	mm	mm	mm
3.000		6.000	140.000	100.000	36.000	7.500		8.000	303.000	263.000	36.000
3.100		6.000	158.000	118.000	36.000	7.540	19/64	8.000	303.000	263.000	36.000
3.170	1/8	6.000	158.000	118.000	36.000	7.940	5/16	8.000	303.000	263.000	36.000
3.200		6.000	158.000	118.000	36.000	8.000		8.000	303.000	263.000	36.000
3.300		6.000	158.000	118.000	36.000	8.330	21/64	10.000	339.000	295.000	40.000
3.500		6.000	176.000	136.000	36.000	8.500		10.000	339.000	295.000	40.000
3.570	9/64	6.000	176.000	136.000	36.000	8.730	11/32	10.000	339.000	295.000	40.000
3.700		6.000	176.000	136.000	36.000	8.800		10.000	339.000	295.000	40.000
3.800		6.000	176.000	136.000	36.000	9.000		10.000	339.000	295.000	40.000
3.970	5/32	6.000	176.000	136.000	36.000	9.130	23/64	10.000	371.000	327.000	40.000
4.000		6.000	176.000	136.000	36.000	9.520	3/8	10.000	371.000	327.000	40.000
4.200		6.000	208.000	168.000	36.000	9.920	25/64	10.000	371.000	327.000	40.000
4.370	11/64	6.000	208.000	168.000	36.000	10.000		10.000	371.000	327.000	40.000
4.500		6.000	208.000	168.000	36.000	10.320	13/32	12.000	412.000	363.000	45.000
4.760	3/16	6.000	208.000	168.000	36.000	10.720	27/64	12.000	412.000	363.000	45.000
5.000		6.000	208.000	168.000	36.000	11.000		12.000	412.000	363.000	45.000
5.100		6.000	240.000	200.000	36.000	11.110	7/16	12.000	443.000	394.000	45.000
5.160	13/64	6.000	240.000	200.000	36.000	11.510	29/64	12.000	443.000	394.000	45.000
5.410		6.000	240.000	200.000	36.000	11.910	15/32	12.000	443.000	394.000	45.000
5.500		6.000	240.000	200.000	36.000	12.000		12.000	443.000	394.000	45.000
5.560	7/32	6.000	240.000	200.000	36.000	12.300	31/64	14.000	507.000	458.000	45.000
5.950	15/64	6.000	240.000	200.000	36.000	12.700	1/2	14.000	507.000	458.000	45.000
6.000		6.000	240.000	200.000	36.000	13.000		14.000	507.000	458.000	45.000
6.300		8.000	272.000	232.000	36.000	13.100	33/64	14.000	507.000	458.000	45.000
6.350	1/4	8.000	272.000	232.000	36.000	13.490	17/32	14.000	507.000	458.000	45.000
6.500		8.000	272.000	232.000	36.000	13.890	35/64	14.000	507.000	458.000	45.000
6.750	17/64	8.000	272.000	232.000	36.000	14.000		14.000	507.000	458.000	45.000
6.800		8.000	272.000	232.000	36.000						
7.000		8.000	272.000	232.000	36.000						
7.140	9/32	8.000	303.000	263.000	36.000						



TS-Drills with internal coolant

Article no. 86514



P	M	K	N	S	H
•	•	•	○	○	○

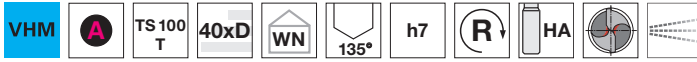

web thinning $\geq \varnothing 3.000$ • relieved cone • tip coating • main cutting edge form concave • optimised flute design • maximum diameter of coolant ducts • observe coolant pressure

structural and case hardened steels • free-cutting steels, heat-treatable steels • alloyed steels up to 1200 N/mm² • stainless steels • cast materials

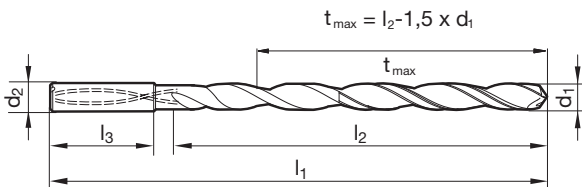

d1		d2 h6	l1	l2	l3	d1		d2 h6	l1	l2	l3
mm	inch	mm	mm	mm	mm	mm	inch	mm	mm	mm	mm
3.000		6.000	170.000	130.000	36.000	5.500		6.000	280.000	240.000	36.000
3.100		6.000	193.000	153.000	36.000	5.560	7/32	6.000	300.000	260.000	36.000
3.170	1/8	6.000	193.000	153.000	36.000	5.950	15/64	6.000	300.000	260.000	36.000
3.200		6.000	193.000	153.000	36.000	6.000		6.000	300.000	260.000	36.000
3.300		6.000	193.000	153.000	36.000	6.300		8.000	322.000	282.000	36.000
3.500		6.000	193.000	153.000	36.000	6.350	1/4	8.000	322.000	282.000	36.000
3.570	9/64	6.000	216.000	176.000	36.000	6.500		8.000	322.000	282.000	36.000
3.800		6.000	216.000	176.000	36.000	6.750	17/64	8.000	342.000	302.000	36.000
3.970	5/32	6.000	216.000	176.000	36.000	6.800		8.000	342.000	302.000	36.000
4.000		6.000	216.000	176.000	36.000	7.000		8.000	342.000	302.000	36.000
4.200		6.000	238.000	198.000	36.000	7.140	9/32	8.000	363.000	323.000	36.000
4.370	11/64	6.000	238.000	198.000	36.000	7.500		8.000	363.000	323.000	36.000
4.500		6.000	238.000	198.000	36.000	7.540	19/64	8.000	383.000	343.000	36.000
4.760	3/16	6.000	258.000	218.000	36.000	7.940	5/16	8.000	383.000	343.000	36.000
5.000		6.000	258.000	218.000	36.000	8.000		8.000	383.000	343.000	36.000
5.100		6.000	280.000	240.000	36.000	8.500		10.000	409.000	365.000	40.000
5.160	13/64	6.000	280.000	240.000	36.000	9.000		10.000	429.000	386.000	40.000
5.410		6.000	280.000	240.000	36.000	10.000		10.000	471.000	427.000	40.000

APPLICATION RECOMMENDATIONS



THE COATINGS



F FIRE/nanoFIRE coating

- ▼ Coating colour: black-violet
- ▼ Multi-layer TiAlN coating with gradient structure. All-round coating offering at least two times the performance of TiN. Combines the benefits of TiN, TiAlN and TiCN. Excellent heat-proof thermal insulation. High toughness. FIRE plus MolyGlide – the ideal combination and a prerequisite for dry and HSC machining.

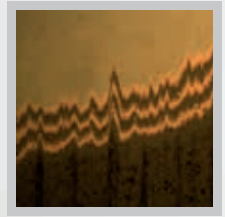

A AlTiN coating (Aluminium titanium nitride)

a AlTiN nano coating (Aluminium titanium nitride)

- ▼ Coating colour: black-violet
- ▼ The well established coating has been developed at Hartner. By optimizing the structural, chemical and mechanical properties of the new AlTiN coating an extremely high hot hardness, very good oxidation resistance and excellent coating adhesion have been achieved. This coating is used exclusively on carbide cutting tools and is ideally suited for difficult-to-machine aerospace materials such as titanium alloys, Inconel as well as machining hardened steel materials (> 52 HRC) and HSC applications. Particularly suitable for the machining of stainless steels.

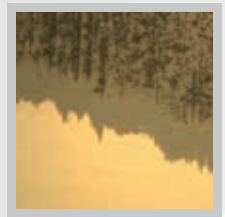

A TiAlN coating (Titanium aluminium nitride)

- ▼ Coating colour: black-violet
- ▼ Special coating for machining tasks in abrasive materials (cast iron, AlSi) and/or high temperatures, such as when it is not possible to cool the tool or the tool can only be cooled to a limited extent such as when drilling deep boreholes or boreholes with small diameters. It is important to note in these cases in particular that the coating only results in significant performance improvements for higher cutting parameters.



Y TiAlSiN coating

- ▼ Coating colour: bronze
- ▼ This multilayer, ultra hard and heat-resistant coating is especially designated for the machining of high-tensile steels as well as hardened steels and cast iron. Thanks to its nanocomposite structure with a layer made up of TiAlN and SiN, it achieves the extreme hardness of 5500 HV.

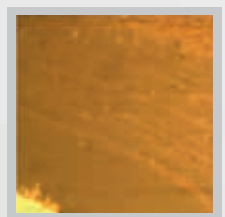

APPLICATION RECOMMENDATIONS

TS-Drills

Generally recommendations:

For safety reasons it is very important, that a drill does not exceed a speed of $n = 6,000 \text{ rev./min}$ when unsupported.
The centrifugal forces can break these long tools before reaching the workpiece surface!

Application recommendations for 7xD, 10xD and 12xD drills:

Pilot holes are necessary for drilling depths $\geq 7xD$.

1. The pilot hole can be produced with a short, rigid drill.
The diameter should be 0.01-0.02 mm larger than the diameter of the TS-Drills, the drilling depth 1xD.
2. Alternatively TS-Drills can produce their own pilot hole.
Cutting speed and feed rate should be reduced by 30-40 %.

Micro-precision drills

Pilot drilling

For the application of solid carbide micro-precision drills 15xD we recommend a pilot hole 1xD up to 2xD depth. For this pilot hole, the solid carbide micro-precision drill 4xD is optimally suitable. Its point angle and its diameter tolerance are perfectly adapted.

Centering

In order to achieve full performance with solid carbide micro-precision drills from 8xD drilling depth, we recommend centering. The solid carbide micro precision drill up to 4xD, article no. 86400, can be applied for this purpose. The centering diameter should be approximately $2/3xD$.

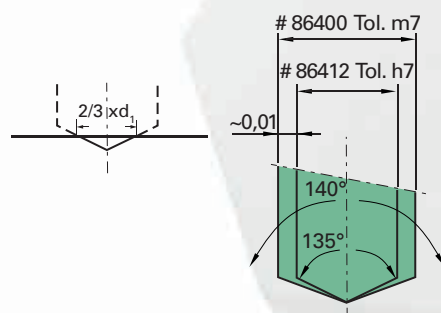

Filter quality

When applying solid carbide micro-precision drills, we recommend constant monitoring of the lubricant's filter quality due to the extremely small coolant duct diameters.



Application recommendations for TS-Drills

Article no. HA

Article no. HE

Standard/DIN

Tool material

Surface finish

Type

Internal coolant

Std. range page

General hints for solid carbide drills:

Powerful machines, no play in spindle bearings, alignment accurate tool holders.
Max. concentricity error of clamped tools 0.02 mm, high coolant pressures. We recommend the application of hydraulic chucks or shrink fit chucks.

Coolant hints for solid carbide drills:

We recommend lubrication by soluble oil or neat oil. Under special conditions cooling just by air is possible. But instead of air cooling we would always prefer minimal quantity lubrication, that the tools are especially suited for. With MQL we recommend the conical shank end and the Hartner MQL components. Please contact our technical service department for further information.

Tools with bold feed column no. are preferred choice.

Drill Ø mm	Feed column no.								
	1	2	3	4	5	6	7	8	9
	f (mm/rev.)								
2.50	0.025	0.032	0.040	0.050	0.063	0.080	0.100	0.125	0.160
3.15	0.032	0.040	0.050	0.063	0.080	0.100	0.125	0.160	0.160
4.00	0.040	0.050	0.063	0.080	0.100	0.125	0.160	0.200	0.200
5.00	0.040	0.050	0.063	0.080	0.100	0.125	0.160	0.200	0.250
6.30	0.050	0.063	0.080	0.100	0.125	0.160	0.200	0.250	0.315
8.00	0.063	0.080	0.100	0.125	0.160	0.200	0.250	0.315	0.315
10.00	0.080	0.100	0.125	0.160	0.200	0.250	0.315	0.400	0.400
12.50	0.080	0.100	0.125	0.160	0.200	0.250	0.315	0.400	0.500
16.00	0.100	0.125	0.160	0.200	0.250	0.315	0.400	0.500	0.630
20.00	0.125	0.160	0.200	0.250	0.315	0.400	0.500	0.630	0.630
25.00	0.160	0.200	0.250	0.315	0.400	0.500	0.630	0.800	0.800

Coolant:
 Soluble oil
 Neat oil
 Air

Material group	Material examples Figures in bold = material no. to DIN EN 10 027	Tensile strength (N/mm ²)	Hardness	Coolant
Common structural steels	1.0035 S185(St33), 1.0486 P275N(StE285), 1.0345 P235GH(H1), 1.0425 P265GH(H2) 1.0050 E295 (St50-2), 1.0070 E360 (St70-2), 1.8937 P500NH (WStE500)	≤500 ≤1000		
Free-cutting steels	1.0718 11SMnPb30 (9SMnPb28), 1.0736 11SMn37 (9SMn36) 1.0727 46S20 (45S20), 1.0728 (60S20), 1.0757 46SPb20 (45SPb20)	≤850 ≤1000		
Unalloyed heat-treatable steels	1.0402 C22, 1.1178 C30E (Ck30) 1.0503 C45, 1.1191 C45E (Ck45) 1.0601 C60, 1.1221 C60E (Ck60)	≤700 ≤850 ≤1000		
Alloyed heat-treatable steels	1.5131 50MnSi4, 1.7003 38Cr2, 1.7030 28Cr4 1.5710 36NiCr6, 1.7035 41Cr4, 1.7225 42CrMo4	≤1000 ≤1400		
Unalloyed case hard. steels	1.0301 (C10), 1.1121 C10E (Ck10)	≤850		
Alloyed case hardened steels	1.7276 10CrMo11, 1.5125 11MnSi6 1.5752 15NiCr13, 1.7131 16MnCr5, 1.7264 20CrMo5	≤1000 ≤1400		
Nitriding steels	1.8504 34CrAl6 1.8519 31CrMoV9, 1.8550 34CrAlNi7	≤1000 ≤1400		
Tool steels	1.1750 C75W, 1.2067 102Cr6, 1.2307 29CrMoV9 1.2080 X210Cr12, 1.2083 X42Cr13, 1.2419 105WCr6, 1.2767 X45NiCrMo4	≤850 ≤1400		
High speed steels	1.3243 S 6-5-2-5, 1.3343 S 6-5-2, 1.3344 S 6-5-3	≤1400		
Spring steels	1.5026 55Si7, 1.7176 55Cr3, 1.8159 51CrV4 (51CrV4)		≤350 HB	
Hardened steels	-		≤48 HRC ≤66 HRC	
Stainless steels, sulphured austenitic martensitic	1.4005 X12CrS13, 1.4104 X14CrMoS17, 1.4105 X6CrMoS17, 1.4305 X8CrNiS18-9 1.4301 X5CrNi18-10 (V2A), 1.4541 X6CrNiTi18-10, 1.4571 X6CrNiMoTi 17-12-2 (V4A) 1.4057 X20CrNi172 (X17CrNi16-2), 1.4122 X39CrMo17-1, 1.4521 X2CrMoTi18-2	≤900 ≤1100 ≤1500		
Cast iron	0.6010 EN-GJL-100 (GG10), 0.6020 EN-GJL-200 (GG20) 0.6025 EN-GJL-250 (GG25), 0.6035 EN-GJL-350 (GG35)		≤240 HB ≤350 HB	
Spheroidal graphite iron and malleable cast iron	0.7050 EN-GJS-500-7 (GGG50), 0.8035 EN-GJMW-350-4 (GTW35) 0.7070 EN-GJS-700-2 (GGG70), 0.8170 EN-GJMB-700-2 (GTS70)		≤240 HB ≤350 HB	
Chilled cast iron	-		≤350 HB	
New cast materials CGI	EN-GJV250 (CGI25), EN-GJV350 (CGI35) EN-GJV400 (CGI40), EN-GJV500 (CGI50), SiMo 6		≤220 HB ≤300 HB	
New cast materials ADI	EN-GJS-800-8 (ADI800), EN-GJS-1000-5 (ADI1000) EN-GJS-1200-2 (ADI1200), EN-GJS-1400-1 (ADI1400)	≤1000 ≤1400		
Special alloys	Nimonic, Inconel, Monel, Hastelloy	≤2000		
Ti and Ti-alloys	3.7024 Ti99.5, 3.7114 TiAl5Sn2.5, 3.7124 TiCu2 3.7154 TiAl6Zr5, 3.7165 TiAl6V4, 3.7184 TiAl4Mo4Sn2.5, - TiAl8Mo1V1	≤850 ≤1400		
Aluminium and Al alloys	3.0255 Al99.5, 3.2315 AlMgSi1, 3.3515 AlMg1	≤400		
Al wrought alloys	3.0615 AlMgSiPb, 3.1325 AlCuMg1, 3.3245 AlMg3Si, 3.4365 AlZnMgCu1.5	≤650		
Al cast alloys ≤ 10 % Si	3.2131 G-AlSi5Cu1, 3.2153 G-AlSi7Cu3, 3.2573 G-AlSi9	≤600		
≤ 24 % Si	3.2581 G-AlSi12, 3.2583 G-AlSi12Cu, - G-AlSi12CuNiMg	≤600		
Magnesium alloys	3.5200 MgMn2, 3.5812.05 G-MgAl8Zn1, 3.5612.05 G-MgAl6Zn1	≤400		
Copper, low-alloyed	2.0070 SE-Cu, 2.1020 CuSn6, 2.1096 G-CuSn5ZnPb	≤600		
Brass, short-chipping	2.0380 CuZn39Pb2, 2.0401 CuZn39Pb3, 2.0410 CuZn43Pb2	≤600		
long-chipping	2.0250 CuZn20, 2.0280 CuZn33, 2.0332 CuZn37Pb0.5	≤600		
Bronze, short-chipping	2.1090 CuSn7ZnPb, 2.1170 CuPb5Sn5, 2.1176 CuPb10Sn 2.0790 CuNi18Zn19Pb	≤600 ≤850		
Bronze, long-chipping	2.0916 CuAl5, 2.0960 CuAl9Mn, 2.1050 CuSn10 2.0980 CuAl11Ni, 2.1247 CuBe2	≤850 ≤1000		
Duroplastics	Epoxy resin, Resopal, Pertinax, Moltopren	≤150		
Thermoplastics	Plexiglass, Hostalen, Novodur, Makralon	≤100		
Kevlar	Kevlar	≤1000		
Glass, carbon concentr. plastics	GFK/CFK	≤1000		



HARTNER

≤3xD

89413
89402
6537K
VHM
FIRE
TS 100 U
without IC
10

89410
89415
6537K
VHM
FIRE
TS 100 U
with IC
14

89450
89550
6537K
VHM
AlTiN nano
TS 100 INOX
with IC
30

89422
6537K
VHM
TiAlSiN
TS 100 H
without IC
56

89423
89424
6537K
VHM
TiAlSiN
TS 100 H
with IC
58

≤4xD

89292
WN
VHM
bright
TS 150 GG
with IC
42



V _c m/min	Feed column no.	V _c m/min	Feed column no.	V _c m/min	Feed column no.	V _c m/min	Feed column no.	V _c m/min	Feed column no.	V _c m/min	Feed column no.
130	7	145	7			130	7	145	7		
110	6	120	6			110	6	120	6		
145	8	170	8			145	8	170	8		
110	7	145	8			110	7	145	8		
120	7	130	8			120	7	130	8		
110	7	125	7			110	7	125	7		
105	7	120	7			105	7	120	7		
105	7	120	7			105	7	120	7		
100	6	105	7			100	6	105	7		
130	8	145	8			130	8	145	8		
120	7	120	7			120	7	120	7		
85	5	85	5			85	5	85	5		
100	6	110	7			100	6	110	7		
90	5	105	5			90	5	105	5		
65	6	80	6			65	6	80	6		
55	5	65	5			55	5	65	5		
		60	4			55	4	60	4		
45	3	60	3			45	3	60	3		
40	1	55	3			40	1	55	3		
20	1	35	2			20	1	35	2		
40	2	60	5	80	5	40	2				
15	1	55	2	60	2-3	15	1				
35	2	45	5	80	5	35	2				
210	8	210	9							120	7
155	8	160	9							100	7
155	7	140	9							90	7
125	7	130	8							80	7
35	3	40	3							40	2
25	4	35	4	30	4	25	4	35	4		
15	1	45	4	45	4	15	1	45	4		
15	1	40	3	40	3	15	1	40	3		
260	9	310	9							410	9
260	9	310	9							410	9
220	8	260	9							380	9
180	8	220	9							330	9
260	8	280	8								
105	7	125	7								
270	8	325	8							280	9
180	7	220	7								
105	6	125	7							110	6
85	6	105	6							80	5
80	5	90	6								
60	5	80	6								



Application recommendations for TS-Drills

Article no. HA

Article no. HE

Standard/DIN

Tool material

Surface finish

Type

Internal coolant

Std. range page

General hints for solid carbide drills:

Powerful machines, no play in spindle bearings, alignment accurate tool holders.
Max. concentricity error of clamped tools 0.02 mm, high coolant pressures. We recommend the application of hydraulic chucks or shrink fit chucks.

Coolant hints for solid carbide drills:

We recommend lubrication by soluble oil or neat oil. Under special conditions cooling just by air is possible. But instead of air cooling we would always prefer minimal quantity lubrication, that the tools are especially suited for. With MQL we recommend the conical shank end and the Hartner MQL components. Please contact our technical service department for further information.

Tools with bold feed column no. are preferred choice.

Drill Ø mm	Feed column no.								
	1	2	3	4	5	6	7	8	9
	f (mm/rev.)								
2.50	0.025	0.032	0.040	0.050	0.063	0.080	0.100	0.125	0.160
3.15	0.032	0.040	0.050	0.063	0.080	0.100	0.125	0.160	0.160
4.00	0.040	0.050	0.063	0.080	0.100	0.125	0.160	0.200	0.200
5.00	0.040	0.050	0.063	0.080	0.100	0.125	0.160	0.200	0.250
6.30	0.050	0.063	0.080	0.100	0.125	0.160	0.200	0.250	0.315
8.00	0.063	0.080	0.100	0.125	0.160	0.200	0.250	0.315	0.315
10.00	0.080	0.100	0.125	0.160	0.200	0.250	0.315	0.400	0.400
12.50	0.080	0.100	0.125	0.160	0.200	0.250	0.315	0.400	0.500
16.00	0.100	0.125	0.160	0.200	0.250	0.315	0.400	0.500	0.630
20.00	0.125	0.160	0.200	0.250	0.315	0.400	0.500	0.630	0.630
25.00	0.160	0.200	0.250	0.315	0.400	0.500	0.630	0.800	0.800

Coolant:
 Soluble oil
 Neat oil
 Air

Material group	Material examples Figures in bold = material no. to DIN EN 10 027	Tensile strength (N/mm ²)	Hardness	Coolant
Common structural steels	1.0035 S185(St33), 1.0486 P275N(StE285), 1.0345 P235GH(H1), 1.0425 P265GH(H2) 1.0050 E295 (St50-2), 1.0070 E360 (St70-2), 1.8937 P500NH (WStE500)	≤500 ≤1000		
Free-cutting steels	1.0718 11SMnPb30 (9SMnPb28), 1.0736 11SMn37 (9SMn36) 1.0727 46S20 (45S20), 1.0728 (60S20), 1.0757 46SPb20 (45SPb20)	≤850 ≤1000		
Unalloyed heat-treatable steels	1.0402 C22, 1.1178 C30E (Ck30) 1.0503 C45, 1.1191 C45E (Ck45) 1.0601 C60, 1.1221 C60E (Ck60)	≤700 ≤850 ≤1000		
Alloyed heat-treatable steels	1.5131 50MnSi4, 1.7003 38Cr2, 1.7030 28Cr4 1.5710 36NiCr6, 1.7035 41Cr4, 1.7225 42CrMo4	≤1000 ≤1400		
Unalloyed case hard. steels	1.0301 (C10), 1.1121 C10E (Ck10)	≤850		
Alloyed case hardened steels	1.7276 10CrMo11, 1.5125 11MnSi6 1.5752 15NiCr13, 1.7131 16MnCr5, 1.7264 20CrMo5	≤1000 ≤1400		
Nitriding steels	1.8504 34CrAl6 1.8519 31CrMoV9, 1.8550 34CrAlNi7	≤1000 ≤1400		
Tool steels	1.1750 C75W, 1.2067 102Cr6, 1.2307 29CrMoV9 1.2080 X210Cr12, 1.2083 X42Cr13, 1.2419 105WCr6, 1.2767 X45NiCrMo4	≤850 ≤1400		
High speed steels	1.3243 S 6-5-2-5, 1.3343 S 6-5-2, 1.3344 S 6-5-3	≤1400		
Spring steels	1.5026 55Si7, 1.7176 55Cr3, 1.8159 51CrV4 (51CrV4)		≤350 HB	
Hardened steels	-		≤48 HRC ≤66 HRC	
Stainless steels, sulphured austenitic martensitic	1.4005 X12CrS13, 1.4104 X14CrMoS17, 1.4105 X6CrMoS17, 1.4305 X8CrNiS18-9 1.4301 X5CrNi18-10 (V2A), 1.4541 X6CrNiTi18-10, 1.4571 X6CrNiMoTi 17-12-2 (V4A) 1.4057 X20CrNi172 (X17CrNi16-2), 1.4122 X39CrMo17-1, 1.4521 X2CrMoTi18-2	≤900 ≤1100 ≤1500		
Cast iron	0.6010 EN-GJL-100 (GG10), 0.6020 EN-GJL-200 (GG20) 0.6025 EN-GJL-250 (GG25), 0.6035 EN-GJL-350 (GG35)		≤240 HB ≤350 HB	
Spheroidal graphite iron and malleable cast iron	0.7050 EN-GJS-500-7 (GGG50), 0.8035 EN-GJMW-350-4 (GTW35) 0.7070 EN-GJS-700-2 (GGG70), 0.8170 EN-GJMB-700-2 (GTS70)		≤240 HB ≤350 HB	
Chilled cast iron	-		≤350 HB	
New cast materials CGI	EN-GJV250 (CGI25), EN-GJV350 (CGI35) EN-GJV400 (CGI40), EN-GJV500 (CGI50), SiMo 6		≤220 HB ≤300 HB	
New cast materials ADI	EN-GJS-800-8 (ADI800), EN-GJS-1000-5 (ADI1000) EN-GJS-1200-2 (ADI1200), EN-GJS-1400-1 (ADI1400)	≤1000 ≤1400		
Special alloys	Nimonic, Inconel, Monel, Hastelloy	≤2000		
Ti and Ti-alloys	3.7024 Ti99.5, 3.7114 TiAl5Sn2.5, 3.7124 TiCu2 3.7154 TiAl6Zr5, 3.7165 TiAl6V4, 3.7184 TiAl4Mo4Sn2.5, - TiAl8Mo1V1	≤850 ≤1400		
Aluminium and Al alloys	3.0255 Al99.5, 3.2315 AlMgSi1, 3.3515 AlMg1	≤400		
Al wrought alloys	3.0615 AlMgSiPb, 3.1325 AlCuMg1, 3.3245 AlMg3Si, 3.4365 AlZnMgCu1.5	≤650		
Al cast alloys ≤ 10 % Si	3.2131 G-AlSi5Cu1, 3.2153 G-AlSi7Cu3, 3.2573 G-AlSi9	≤600		
≤ 24 % Si	3.2581 G-AlSi12, 3.2583 G-AlSi12Cu, - G-AlSi12CuNiMg	≤600		
Magnesium alloys	3.5200 MgMn2, 3.5812.05 G-MgAl8Zn1, 3.5612.05 G-MgAl6Zn1	≤400		
Copper, low-alloyed	2.0070 SE-Cu, 2.1020 CuSn6, 2.1096 G-CuSn5ZnPb	≤600		
Brass, short-chipping	2.0380 CuZn39Pb2, 2.0401 CuZn39Pb3, 2.0410 CuZn43Pb2	≤600		
long-chipping	2.0250 CuZn20, 2.0280 CuZn33, 2.0332 CuZn37Pb0.5	≤600		
Bronze, short-chipping	2.1090 CuSn7ZnPb, 2.1170 CuPb5Sn5, 2.1176 CuPb10Sn 2.0790 CuNi18Zn19Pb	≤600 ≤850		
Bronze, long-chipping	2.0916 CuAl5, 2.0960 CuAl9Mn, 2.1050 CuSn10 2.0980 CuAl11Ni, 2.1247 CuBe2	≤850 ≤1000		
Duroplastics	Epoxy resin, Resopal, Pertinax, Moltopren	≤150		
Thermoplastics	Plexiglass, Hostalen, Novodur, Makralon	≤100		
Kevlar	Kevlar	≤1000		
Glass, carbon concentr. plastics	GFK/CFK	≤1000		



Application recommendations for TS-Drills

Article no. HA

Article no. HE

Standard/DIN

Tool material

Surface finish

Type

Internal coolant

Std. range page

General hints for solid carbide drills:

Powerful machines, no play in spindle bearings, alignment accurate tool holders.
Max. concentricity error of clamped tools 0.02 mm, high coolant pressures. We recommend the application of hydraulic chucks or shrink fit chucks.

Coolant hints for solid carbide drills:

We recommend lubrication by soluble oil or neat oil. Under special conditions cooling just by air is possible. But instead of air cooling we would always prefer minimal quantity lubrication, that the tools are especially suited for. With MQL we recommend the conical shank end and the Hartner MQL components. Please contact our technical service department for further information.

Tools with bold feed column no. are preferred choice.

Drill Ø mm	Feed column no.								
	1	2	3	4	5	6	7	8	9
	f (mm/rev.)								
2.50	0.025	0.032	0.040	0.050	0.063	0.080	0.100	0.125	0.160
3.15	0.032	0.040	0.050	0.063	0.080	0.100	0.125	0.160	0.160
4.00	0.040	0.050	0.063	0.080	0.100	0.125	0.160	0.200	0.200
5.00	0.040	0.050	0.063	0.080	0.100	0.125	0.160	0.200	0.250
6.30	0.050	0.063	0.080	0.100	0.125	0.160	0.200	0.250	0.315
8.00	0.063	0.080	0.100	0.125	0.160	0.200	0.250	0.315	0.315
10.00	0.080	0.100	0.125	0.160	0.200	0.250	0.315	0.400	0.400
12.50	0.080	0.100	0.125	0.160	0.200	0.250	0.315	0.400	0.500
16.00	0.100	0.125	0.160	0.200	0.250	0.315	0.400	0.500	0.630
20.00	0.125	0.160	0.200	0.250	0.315	0.400	0.500	0.630	0.630
25.00	0.160	0.200	0.250	0.315	0.400	0.500	0.630	0.800	0.800

Coolant:

● Soluble oil

● Neat oil

○ Air

Material group	Material examples Figures in bold = material no. to DIN EN 10 027	Tensile strength (N/mm ²)	Hardness	Coolant
Common structural steels	1.0035 S185(St33), 1.0486 P275N(StE285), 1.0345 P235GH(H1), 1.0425 P265GH(H2) 1.0050 E295 (St50-2), 1.0070 E360 (St70-2), 1.8937 P500NH (WStE500)	≤500 ≤1000		○
Free-cutting steels	1.0718 11SMnPb30 (9SMnPb28), 1.0736 11SMn37 (9SMn36) 1.0727 46S20 (45S20), 1.0728 (60S20), 1.0757 46SPb20 (45SPb20)	≤850 ≤1000		○
Unalloyed heat-treatable steels	1.0402 C22, 1.1178 C30E (Ck30) 1.0503 C45, 1.1191 C45E (Ck45) 1.0601 C60, 1.1221 C60E (Ck60)	≤700 ≤850 ≤1000		○
Alloyed heat-treatable steels	1.5131 50MnSi4, 1.7003 38Cr2, 1.7030 28Cr4 1.5710 36NiCr6, 1.7035 41Cr4, 1.7225 42CrMo4	≤1000 ≤1400		○
Unalloyed case hard. steels	1.0301 (C10), 1.1121 C10E (Ck10)	≤850		○
Alloyed case hardened steels	1.7276 10CrMo11, 1.5125 11MnSi6 1.5752 15NiCr13, 1.7131 16MnCr5, 1.7264 20CrMo5	≤1000 ≤1400		●
Nitriding steels	1.8504 34CrAl6 1.8519 31CrMoV9, 1.8550 34CrAlNi7	≤1000 ≤1400		●
Tool steels	1.1750 C75W, 1.2067 102Cr6, 1.2307 29CrMoV9 1.2080 X210Cr12, 1.2083 X42Cr13, 1.2419 105WCr6, 1.2767 X45NiCrMo4	≤850 ≤1400		○
High speed steels	1.3243 S 6-5-2-5, 1.3343 S 6-5-2, 1.3344 S 6-5-3	≤1400		●
Spring steels	1.5026 55Si7, 1.7176 55Cr3, 1.8159 51CrV4 (51CrV4)		≤350 HB	●
Hardened steels	-		≤48 HRC ≤66 HRC	●
Stainless steels, sulphured austenitic martensitic	1.4005 X12CrS13, 1.4104 X14CrMoS17, 1.4105 X6CrMoS17, 1.4305 X8CrNiS18-9 1.4301 X5CrNi18-10 (V2A), 1.4541 X6CrNiTi18-10, 1.4571 X6CrNiMoTi 17-12-2 (V4A) 1.4057 X20CrNi172 (X17CrNi16-2), 1.4122 X39CrMo17-1, 1.4521 X2CrMoTi18-2	≤900 ≤1100 ≤1500		●
Cast iron	0.6010 EN-GJL-100 (GG10), 0.6020 EN-GJL-200 (GG20) 0.6025 EN-GJL-250 (GG25), 0.6035 EN-GJL-350 (GG35)		≤240 HB ≤350 HB	○
Spheroidal graphite iron and malleable cast iron	0.7050 EN-GJS-500-7 (GGG50), 0.8035 EN-GJMW-350-4 (GTW35) 0.7070 EN-GJS-700-2 (GGG70), 0.8170 EN-GJMB-700-2 (GTS70)		≤240 HB ≤350 HB	○
Chilled cast iron	-		≤350 HB	○
New cast materials CGI	EN-GJV250 (CGI25), EN-GJV350 (CGI35) EN-GJV400 (CGI40), EN-GJV500 (CGI50), SiMo 6		≤220 HB ≤300 HB	○
New cast materials ADI	EN-GJS-800-8 (ADI800), EN-GJS-1000-5 (ADI1000) EN-GJS-1200-2 (ADI1200), EN-GJS-1400-1 (ADI1400)	≤1000 ≤1400		○
Special alloys	Nimonic, Inconel, Monel, Hastelloy	≤2000		●
Ti and Ti-alloys	3.7024 Ti99.5, 3.7114 TiAl5Sn2.5, 3.7124 TiCu2 3.7154 TiAl6Zr5, 3.7165 TiAl6V4, 3.7184 TiAl4Mo4Sn2.5, - TiAl8Mo1V1	≤850 ≤1400		●
Aluminium and Al alloys	3.0255 Al99.5, 3.2315 AlMgSi1, 3.3515 AlMg1	≤400		○
Al wrought alloys	3.0615 AlMgSiPb, 3.1325 AlCuMg1, 3.3245 AlMg3Si, 3.4365 AlZnMgCu1.5	≤650		○
Al cast alloys ≤ 10 % Si	3.2131 G-AlSi5Cu1, 3.2153 G-AlSi7Cu3, 3.2573 G-AlSi9	≤600		○
≤ 24 % Si	3.2581 G-AlSi12, 3.2583 G-AlSi12Cu, - G-AlSi12CuNiMg	≤600		○
Magnesium alloys	3.5200 MgMn2, 3.5812.05 G-MgAl8Zn1, 3.5612.05 G-MgAl6Zn1	≤400		○
Copper, low-alloyed	2.0070 SE-Cu, 2.1020 CuSn6, 2.1096 G-CuSn5ZnPb	≤600		○
Brass, short-chipping	2.0380 CuZn39Pb2, 2.0401 CuZn39Pb3, 2.0410 CuZn43Pb2	≤600		○
long-chipping	2.0250 CuZn20, 2.0280 CuZn33, 2.0332 CuZn37Pb0.5	≤600		○
Bronze, short-chipping	2.1090 CuSn7ZnPb, 2.1170 CuPb5Sn5, 2.1176 CuPb10Sn 2.0790 CuNi18Zn19Pb	≤600 ≤850		○
Bronze, long-chipping	2.0916 CuAl5, 2.0960 CuAl9Mn, 2.1050 CuSn10 2.0980 CuAl11Ni, 2.1247 CuBe2	≤850 ≤1000		○
Duroplastics	Epoxy resin, Resopal, Pertinax, Moltopren	≤150		○
Thermoplastics	Plexiglass, Hostalen, Novodur, Makralon	≤100		○
Kevlar	Kevlar	≤1000		○
Glass, carbon concentr. plastics	GFK/CFK	≤1000		○



HARTNER

≤7xD

89412
89416
WN
VHM
FIRE
TS 100 U
with IC
18

89461
6537L
VHM
FIRE
TS100HPC
with IC
26

89427
WN
VHM
TiAlSiN
TS 100 H
with IC
62

89294
WN
VHM
bright
TS 150 GG
with IC
43

89421
WN
VHM
FIRE
TS 100 R
with IC
40



V _c m/min	Feed column no.
145	6
120	5
170	7
145	7
130	7
125	6
120	6
120	6
105	6
145	7
120	6
85	4
110	6
105	4
80	5
65	4
60	4
60	2
55	2
35	1
60	4
55	2
45	4
195	8
160	8
140	8
130	7
40	2
35	3
40	3
40	2
310	8
310	8
260	8
220	8
280	7
125	6
325	7
220	6
125	6
105	5
90	5
80	5

V _c m/min	Feed column no.
180	8
180	7
180	8
180	8
160	8
140	8
120	8
110	8
110	7
160	8
110	8
100	7
100	7
90	5
80	7
60	6
55	5
55	5
45	3
70	5
50	5
165	9
145	9
130	9
130	8
130	8
130	8
130	8
70	7
70	7
25	4
35	4
30	3

V _c m/min	Feed column no.
145	6
120	5
170	7
145	7
130	7
125	6
120	6
120	6
105	6
145	7
120	6
85	4
110	6
105	4
80	5
65	4
60	3
60	2
55	2
35	1
35	3
45	3
40	4

V _c m/min	Feed column no.
120	6
100	6
90	6
80	6
40	2
410	8
410	8
380	8
330	8
280	7
110	6
80	5

V _c m/min	Feed column no.
210	8
160	8
160	8
130	7
130	7
100	7
80	7
60	7

Application recommendations for TS-Drills

Article no. HA 

Article no. zyl. 

Standard/DIN

Tool material

Surface finish



Type

Internal coolant





























Std. range page

Tools with bold feed column no. are preferred choice.

Drill Ø mm	Feed column no.								
	1	2	3	4	5	6	7	8	9
	f (mm/rev.)								
2.50	0.025	0.032	0.040	0.050	0.063	0.080	0.100	0.125	0.160
3.15	0.032	0.040	0.050	0.063	0.080	0.100	0.125	0.160	0.160
4.00	0.040	0.050	0.063	0.080	0.100	0.125	0.160	0.200	0.200
5.00	0.040	0.050	0.063	0.080	0.100	0.125	0.160	0.200	0.250
6.30	0.050	0.063	0.080	0.100	0.125	0.160	0.200	0.250	0.315
8.00	0.063	0.080	0.100	0.125	0.160	0.200	0.250	0.315	0.315
10.00	0.080	0.100	0.125	0.160	0.200	0.250	0.315	0.400	0.400
12.50	0.080	0.100	0.125	0.160	0.200	0.250	0.315	0.400	0.500
16.00	0.100	0.125	0.160	0.200	0.250	0.315	0.400	0.500	0.630
20.00	0.125	0.160	0.200	0.250	0.315	0.400	0.500	0.630	0.630
25.00	0.160	0.200	0.250	0.315	0.400	0.500	0.630	0.800	0.800

Coolant:
 Soluble oil
 Neat oil
 Air

Drill Ø mm	Feed column no. for article no. 86400/86405/86401/86408/86412												
	56	57	58	59	60	61	62	63	64	65	66	67	68
	f (mm/rev.)												
0.50	0.006	0.012	0.018	0.022	0.030	0.035	0.040	0.045	0.050	0.050	0.055	0.060	0.060
0.80	0.008	0.016	0.024	0.032	0.040	0.050	0.060	0.070	0.080	0.080	0.080	0.090	0.090
1.00	0.012	0.022	0.032	0.042	0.060	0.070	0.080	0.090	0.100	0.100	0.110	0.110	0.120
1.50	0.021	0.036	0.051	0.066	0.090	0.100	0.120	0.130	0.150	0.150	0.160	0.170	0.180
2.00	0.032	0.052	0.072	0.092	0.120	0.140	0.160	0.180	0.200	0.210	0.220	0.230	0.240
2.50	0.045	0.070	0.095	0.120	0.150	0.170	0.200	0.220	0.250	0.260	0.270	0.280	0.300
3.00	0.060	0.090	0.120	0.150	0.180	0.210	0.240	0.270	0.300	0.310	0.330	0.340	0.360

Material group	Material examples Figures in bold = material no. to DIN EN 10 027	Tensile strength (N/mm ²)	Hardness	Coolant
Common structural steels	1.0035 S185(St33), 1.0486 P275N(StE285), 1.0345 P235GH(H1), 1.0425 P265GH(H2) 1.0050 E295 (St50-2), 1.0070 E360 (St70-2), 1.8937 P500NH (WStE500)	≤500 ≤1000		 
Free-cutting steels	1.0718 11SMnPb30 (9SMnPb28), 1.0736 11SMn37 (9SMn36) 1.0727 46S20 (45S20), 1.0728 (60S20), 1.0757 46SPb20 (45SPb20)	≤850 ≤1000		 
Unalloyed heat-treatable steels	1.0402 C22, 1.1178 C30E (Ck30) 1.0503 C45, 1.1191 C45E (Ck45) 1.0601 C60, 1.1221 C60E (Ck60)	≤700 ≤850 ≤1000		  
Alloyed heat-treatable steels	1.5131 50MnSi4, 1.7003 38Cr2, 1.7030 28Cr4 1.5710 36NiCr6, 1.7035 41Cr4, 1.7225 42CrMo4	≤1000 ≤1400		 
Unalloyed case hard. steels	1.0301 (C10), 1.1121 C10E (Ck10)	≤850		
Alloyed case hardened steels	1.7276 10CrMo11, 1.5125 11MnSi6 1.5752 15NiCr13, 1.7131 16MnCr5, 1.7264 20CrMo5	≤1000 ≤1400		 
Nitriding steels	1.8504 34CrAl6 1.8519 31CrMoV9, 1.8550 34CrAlNi7	≤1000 ≤1400		 
Tool steels	1.1750 C75W, 1.2067 102Cr6, 1.2307 29CrMoV9 1.2080 X210Cr12, 1.2083 X42Cr13, 1.2419 105WCr6, 1.2767 X45NiCrMo4	≤850 ≤1400		 
High speed steels	1.3243 S 6-5-2-5, 1.3343 S 6-5-2, 1.3344 S 6-5-3	≤1400		
Spring steels	1.5026 55Si7, 1.7176 55Cr3, 1.8159 51CrV4 (51CrV4)		≤350 HB	
Hardened steels	-		≤48 HRC ≤66 HRC	 
Stainless steels, sulphured austenitic martensitic	1.4005 X12CrS13, 1.4104 X14CrMoS17, 1.4105 X6CrMoS17, 1.4305 X8CrNiS18-9 1.4301 X5CrNi18-10 (V2A), 1.4541 X6CrNiTi18-10, 1.4571 X6CrNiMoTi 17-12-2 (V4A) 1.4057 X20CrNi172 (X17CrNi16-2), 1.4122 X39CrMo17-1, 1.4521 X2CrMoTi18-2	≤900 ≤1100 ≤1500		  
Cast iron	0.6010 EN-GJL-100 (GG10), 0.6020 EN-GJL-200 (GG20) 0.6025 EN-GJL-250 (GG25), 0.6035 EN-GJL-350 (GG35)		≤240 HB ≤350 HB	 
Spheroidal graphite iron and malleable cast iron	0.7050 EN-GJS-500-7 (GGG50), 0.8035 EN-GJMW-350-4 (GTW35) 0.7070 EN-GJS-700-2 (GGG70), 0.8170 EN-GJMB-700-2 (GTS70)		≤240 HB ≤350 HB	 
Chilled cast iron	-		≤350 HB	
New cast materials CGI	EN-GJV250 (CGI25), EN-GJV350 (CGI35) EN-GJV400 (CGI40), EN-GJV500 (CGI50), SiMo 6		≤220 HB ≤300 HB	
New cast materials ADI	EN-GJS-800-8 (ADI800), EN-GJS-1000-5 (ADI1000) EN-GJS-1200-2 (ADI1200), EN-GJS-1400-1 (ADI1400)	≤1000 ≤1400		
Special alloys	Nimonic, Inconel, Monel, Hastelloy	≤2000		
Ti and Ti-alloys	3.7024 Ti99,5, 3.7114 TiAl5Sn2,5, 3.7124 TiCu2 3.7154 TiAl6Zr5, 3.7165 TiAl6V4, 3.7184 TiAl4Mo4Sn2,5, - TiAl8Mo1V1	≤850 ≤1400		
Aluminium and Al alloys	3.0255 Al99,5, 3.2315 AlMgSi1, 3.3515 AlMg1	≤400		
Al wrought alloys	3.0615 AlMgSiPb, 3.1325 AlCuMg1, 3.3245 AlMg3Si, 3.4365 AlZnMgCu1,5	≤650		
Al cast alloys ≤ 10 % Si ≤ 24 % Si	3.2131 G-AlSi5Cu1, 3.2153 G-AlSi7Cu3, 3.2573 G-AlSi9 3.2581 G-AlSi12, 3.2583 G-AlSi12Cu, - G-AlSi12CuNiMg	≤600 ≤600		
Magnesium alloys	3.5200 MgMn2, 3.5812.05 G-MgAl8Zn1, 3.5612.05 G-MgAl6Zn1	≤400		
Copper, low-alloyed	2.0070 SE-Cu, 2.1020 CuSn6, 2.1096 G-CuSn5ZnPb	≤600		
Brass, short-chipping long-chipping	2.0380 CuZn39Pb2, 2.0401 CuZn39Pb3, 2.0410 CuZn43Pb2 2.0250 CuZn20, 2.0280 CuZn33, 2.0332 CuZn37Pb0,5	≤600 ≤600		
Bronze, short-chipping	2.1090 CuSn7ZnPb, 2.1170 CuPb5Sn5, 2.1176 CuPb10Sn 2.0790 CuNi18Zn19Pb	≤600 ≤850		
Bronze, long-chipping	2.0916 CuAl5, 2.0960 CuAl9Mn, 2.1050 CuSn10 2.0980 CuAl11Ni, 2.1247 CuBe2	≤850 ≤1000		
Duroplastics	Epoxy resin, Resopal, Pertinax, Moltopren	≤150		
Thermoplastics	Plexiglass, Hostalen, Novodur, Makralon	≤100		
Kevlar	Kevlar	≤1000		
Glass, carbon concentr. plastics	GFK/CFK	≤1000		



Application recommendations for TS-Drills

Article no. HA

Article no. HE

Standard/DIN

Tool material

Surface finish

Type

Internal coolant

Std. range page

Procedure:

- Initial milling of surface. The surface must be machined at right angles to the entry angle of the drilling operation.
- Production of a cylindrical pilot hole (tolerance F9) with a minimum drilling depth of 1xD.
- Entry in the pilot hole at a speed of approx. 300rev./min and with a feed rate of approx. 500mm/min.
- Setting of coolant pressure and speed.
- Continuous drilling to complete hole depth without wood pecking.
- For through holes with oblique exit, reduce the feed rate vf to 40% approx. 1 mm prior to breakthrough.
- After reaching hole depth stop machine spindle and coolant supply, withdrawal in top gear.

Tools with bold feed column no. are preferred choice.

Drill Ø mm	Feed column no.								
	1	2	3	4	5	6	7	8	9
	f (mm/rev.)								
2.50	0.025	0.032	0.040	0.050	0.063	0.080	0.100	0.125	0.160
3.15	0.032	0.040	0.050	0.063	0.080	0.100	0.125	0.160	0.160
4.00	0.040	0.050	0.063	0.080	0.100	0.125	0.160	0.200	0.200
5.00	0.040	0.050	0.063	0.080	0.100	0.125	0.160	0.200	0.250
6.30	0.050	0.063	0.080	0.100	0.125	0.160	0.200	0.250	0.315
8.00	0.063	0.080	0.100	0.125	0.160	0.200	0.250	0.315	0.315
10.00	0.080	0.100	0.125	0.160	0.200	0.250	0.315	0.400	0.400
12.50	0.080	0.100	0.125	0.160	0.200	0.250	0.315	0.400	0.500
16.00	0.100	0.125	0.160	0.200	0.250	0.315	0.400	0.500	0.630

Coolant:

● Soluble oil

● Neat oil

○ Air

Material group	Material examples Figures in bold = material no. to DIN EN 10 027	Tensile strength (N/mm ²)	Hardness	Coolant
Common structural steels	1.0035 S185(St33), 1.0486 P275N(StE285), 1.0345 P235GH(H1), 1.0425 P265GH(H2) 1.0050 E295 (St50-2), 1.0070 E360 (St70-2), 1.8937 P500NH (WStE500)	≤500 ≤1000		○
Free-cutting steels	1.0718 11SMnPb30 (9SMnPb28), 1.0736 11SMn37 (9SMn36) 1.0727 46S20 (45S20), 1.0728 (60S20), 1.0757 46SPb20 (45SPb20)	≤850 ≤1000		○
Unalloyed heat-treatable steels	1.0402 C22, 1.1178 C30E (Ck30) 1.0503 C45, 1.1191 C45E (Ck45) 1.0601 C60, 1.1221 C60E (Ck60)	≤700 ≤850 ≤1000		○
Alloyed heat-treatable steels	1.5131 50MnSi4, 1.7003 38Cr2, 1.7030 28Cr4 1.5710 36NiCr6, 1.7035 41Cr4, 1.7225 42CrMo4	≤1000 ≤1400		○
Unalloyed case hard. steels	1.0301 (C10), 1.1121 C10E (Ck10)	≤850		○
Alloyed case hardened steels	1.7276 10CrMo11, 1.5125 11MnSi6 1.5752 15NiCr13, 1.7131 16MnCr5, 1.7264 20CrMo5	≤1000 ≤1400		●
Nitriding steels	1.8504 34CrAl6 1.8519 31CrMoV9, 1.8550 34CrAlNi7	≤1000 ≤1400		●
Tool steels	1.1750 C75W, 1.2067 102Cr6, 1.2307 29CrMoV9 1.2080 X210Cr12, 1.2083 X42Cr13, 1.2419 105WCr6, 1.2767 X45NiCrMo4	≤850 ≤1400		○
High speed steels	1.3243 S 6-5-2-5, 1.3343 S 6-5-2, 1.3344 S 6-5-3	≤1400		●
Spring steels	1.5026 55Si7, 1.7176 55Cr3, 1.8159 51CrV4 (51CrV4)		≤350 HB	●
Hardened steels	-		≤48 HRC ≤66 HRC	●
Stainless steels, sulphured austenitic martensitic	1.4005 X12CrS13, 1.4104 X14CrMoS17, 1.4105 X6CrMoS17, 1.4305 X8CrNiS18-9 1.4301 X5CrNi18-10 (V2A), 1.4541 X6CrNiTi18-10, 1.4571 X6CrNiMoTi 17-12-2 (V4A) 1.4057 X20CrNi172 (X17CrNi16-2), 1.4122 X39CrMo17-1, 1.4521 X2CrMoTi18-2	≤900 ≤1100 ≤1500		●
Cast iron	0.6010 EN-GJL-100 (GG10), 0.6020 EN-GJL-200 (GG20) 0.6025 EN-GJL-250 (GG25), 0.6035 EN-GJL-350 (GG35)		≤240 HB ≤350 HB	○
Spheroidal graphite iron and malleable cast iron	0.7050 EN-GJS-500-7 (GGG50), 0.8035 EN-GJMW-350-4 (GTW35) 0.7070 EN-GJS-700-2 (GGG70), 0.8170 EN-GJMB-700-2 (GTS70)		≤240 HB ≤350 HB	○
Chilled cast iron	-		≤350 HB	○
New cast materials CGI	EN-GJV250 (CGI25), EN-GJV350 (CGI35) EN-GJV400 (CGI40), EN-GJV500 (CGI50), SiMo 6		≤220 HB ≤300 HB	○
New cast materials ADI	EN-GJS-800-8 (ADI800), EN-GJS-1000-5 (ADI1000) EN-GJS-1200-2 (ADI1200), EN-GJS-1400-1 (ADI1400)	≤1000 ≤1400		○
Special alloys	Nimonic, Inconel, Monel, Hastelloy	≤2000		●
Ti and Ti-alloys	3.7024 Ti99.5, 3.7114 TiAl5Sn2.5, 3.7124 TiCu2 3.7154 TiAl6Zr5, 3.7165 TiAl6V4, 3.7184 TiAl4Mo4Sn2.5, - TiAl8Mo1V1	≤850 ≤1400		●
Aluminium and Al alloys	3.0255 Al99.5, 3.2315 AlMgSi1, 3.3515 AlMg1	≤400		○
Al wrought alloys	3.0615 AlMgSiPb, 3.1325 AlCuMg1, 3.3245 AlMg3Si, 3.4365 AlZnMgCu1.5	≤650		○
Al cast alloys ≤ 10 % Si	3.2131 G-AlSi5Cu1, 3.2153 G-AlSi7Cu3, 3.2573 G-AlSi9	≤600		○
≤ 24 % Si	3.2581 G-AlSi12, 3.2583 G-AlSi12Cu, - G-AlSi12CuNiMg	≤600		○
Magnesium alloys	3.5200 MgMn2, 3.5812.05 G-MgAl8Zn1, 3.5612.05 G-MgAl6Zn1	≤400		○
Copper, low-alloyed	2.0070 SE-Cu, 2.1020 CuSn6, 2.1096 G-CuSn5ZnPb	≤600		○
Brass, short-chipping	2.0380 CuZn39Pb2, 2.0401 CuZn39Pb3, 2.0410 CuZn43Pb2	≤600		○
long-chipping	2.0250 CuZn20, 2.0280 CuZn33, 2.0332 CuZn37Pb0.5	≤600		○
Bronze, short-chipping	2.1090 CuSn7ZnPb, 2.1170 CuPb5Sn5, 2.1176 CuPb10Sn 2.0790 CuNi18Zn19Pb	≤600 ≤850		○
Bronze, long-chipping	2.0916 CuAl5, 2.0960 CuAl9Mn, 2.1050 CuSn10 2.0980 CuAl11Ni, 2.1247 CuBe2	≤850 ≤1000		○
Duroplastics	Epoxy resin, Resopal, Pertinax, Moltopren	≤150		○
Thermoplastics	Plexiglass, Hostalen, Novodur, Makralon	≤100		○
Kevlar	Kevlar	≤1000		○
Glass, carbon concentr. plastics	GFK/CFK	≤1000		○

THE HARTNER PROGRAMME



▼ FU 500 / FN 500



▼ GUN DRILLS



▼ INOX DRILLS



▼ MICRO-PRECISION DRILLS

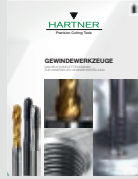

▼ THREADING TOOLS



▼ TS-DRILLS



▼ TF 100 MULTI-MILL



▼ SOLID CARBIDE
MILLING CUTTERS



▼ CHAMFERING
MILLING CUTTERS



▼ MULTIPLEX



▼ MULTIPLEX HPC



▼ TM VENDING MACHINES

HARTNER GMBH

P.O. Box 10 04 27 | 72425 Albstadt | Germany
Tel. +49 74 31 125-0 | Fax +49 74 31 125-21 547

www.hartner.de

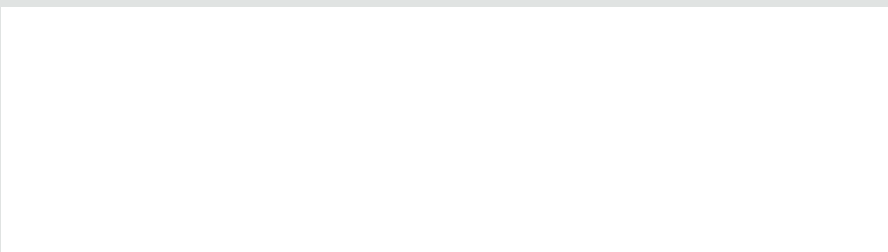

No liability can be accepted for printing errors or technical changes of any kind.
Our Conditions of Sale and Terms of Payment apply. Available on request.

106 476/22009-V-05 | Printed in Germany | 2022

